

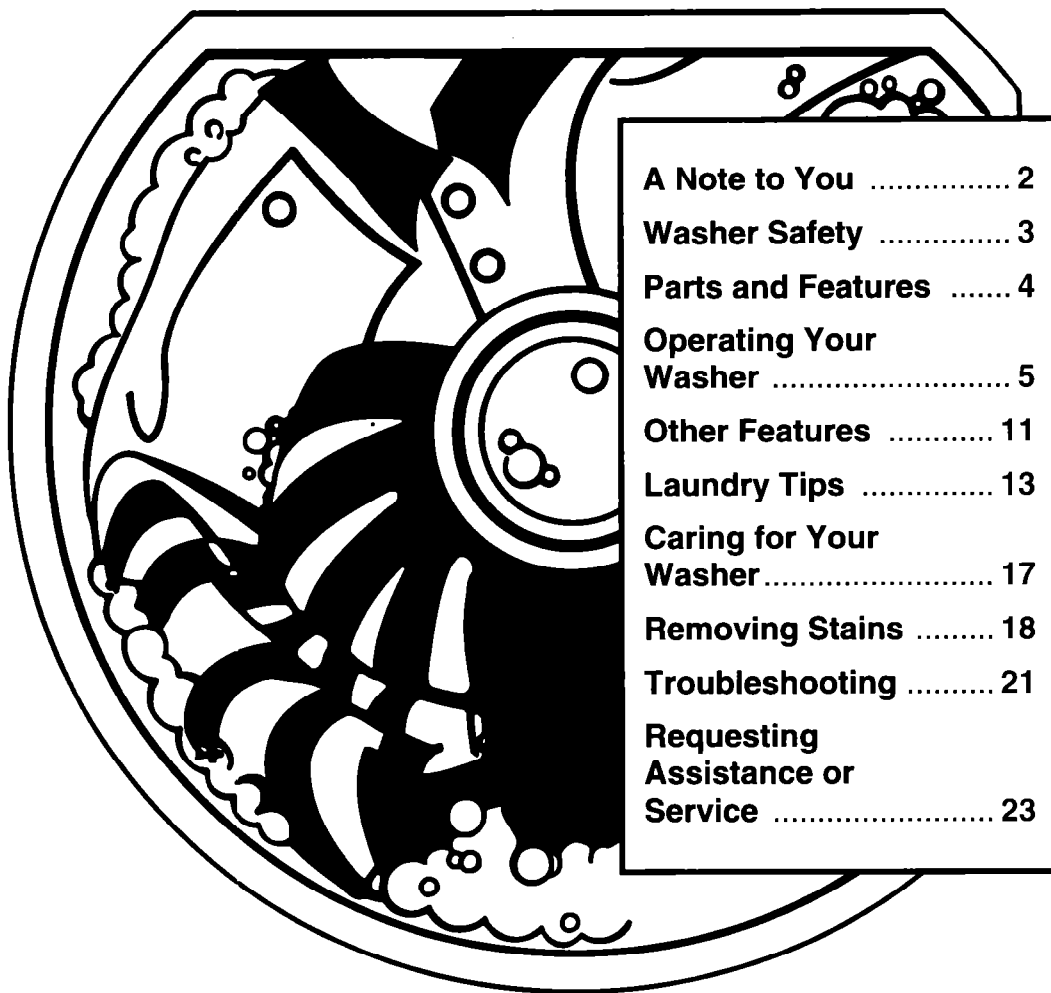

HOW TO MAKE A HOME RUN.*

Use And Care

G U I D E



A Note to You	2
Washer Safety	3
Parts and Features	4
Operating Your Washer	5
Other Features	11
Laundry Tips	13
Caring for Your Washer	17
Removing Stains	18
Troubleshooting	21
Requesting Assistance or Service	23

ONE AND TWO SPEED AUTOMATIC WASHERS

A Note to You

Because your life is getting busier and more complicated, Whirlpool* washers are easy to use, save time, and help you manage your home better. To ensure that you enjoy years of trouble-free operation, we developed this Use and Care Guide. It contains valuable information about how to operate and maintain your washer properly and safely. Please read it carefully.

Please record your model's information.

Whenever you call to request service on your appliance, you need to know your complete model number and serial number. You can find this information on the model and serial number plate (see diagram on page 4 for location of plate).

Please also record the purchase date of your appliance and your dealer's name, address, and telephone number.

Model Number _____

Serial Number _____

Purchase Date _____

Dealer Name _____

Dealer Address _____

Dealer Phone _____

Keep this book and the sales slip together in a safe place for future reference.

Washer Safety

Your safety is important to us.

This guide contains safety statements under warning symbols. Please pay special attention to these symbols and follow any instructions given. Here is a brief explanation of the symbol.

WARNING

This symbol alerts you to such dangers as personal injury, burns, fire, and electrical shock.

IMPORTANT SAFETY INSTRUCTIONS

WARNING

To reduce the risk of fire, electrical shock, or injury when using your washer, follow basic precautions including the following:

- Read all instructions before using your washer.
 - Do not machine wash or machine dry items cleaned, washed, soaked in, or spotted with wax, paint, gasoline, oil, or other flammable fluids. The fumes can create a fire hazard or explosion. Always hand wash and line dry items containing these materials.
 - Flammable fluids (dry-cleaning solvents, kerosene, gasoline, etc.) should not be used or stored in or near your washer. Do not add flammable fluids to your wash water. These substances give off vapors that can create a fire hazard or explosion.
 - Do not allow children to operate, play with, or crawl on or inside your washer. Supervise children closely when your washer is used near them.
 - Before your washer is removed from service or discarded, remove the lid to prevent accidental entrapment.
 - After starting a cycle, do not reach into the basket unless the Cycle Control Knob is pushed in and all motion stops.
 - Do not tamper with the controls.
 - If your hot water has not been used recently (usually 2 weeks or longer), hydrogen gases may build up in your water heater and your hot water pipes. **HYDROGEN GAS IS EXPLOSIVE.** To prevent injury or damage, before using your washer, turn on all hot water faucets and allow water to run for several minutes. This will allow gases to escape. Do not smoke or use any open flame near your faucet while it is open.
- Please ...
- Have only a qualified person install, repair, or replace parts on washer.
 - Maintain washer properly.
 - Protect washer from the weather and keep it where the temperature will not fall below freezing.
 - Install and level washer on a floor that can support the weight.†
 - Connect washer to the correct 3-prong outlet, electrical supply, water supply, and drain.†
 - Ground washer properly.†
- † See the Installation Instructions.

– SAVE THESE INSTRUCTIONS –

Understanding your responsibilities

- Store laundry aids and other materials in a cool, dry place where children cannot reach them (in a locked cabinet if possible).
- Read and follow instructions on packages of detergent and laundry aids, especially warnings and precautions.
- Do not wash or dry items that are soiled with vegetable or cooking oil. These items may contain some oil after laundering. Due to the remaining oil, the fabric may smoke or catch fire by itself.
- Do not use chlorine bleach and ammonia or acids (such as vinegar or rust remover) in the same wash. Hazardous fumes can form.
- Unplug power supply cord before attempting to service your washer.
- Do not machine wash fiberglass materials. Small particles can stick to fabrics washed in following loads and cause skin irritation.

Parts and Features

The parts and features of your washer are illustrated in this section. Become familiar with all parts and features before using your washer.

NOTE: The drawings in this book may vary from your washer model. They are designed to show the different features of all models covered by this book. Your model may not include all features.

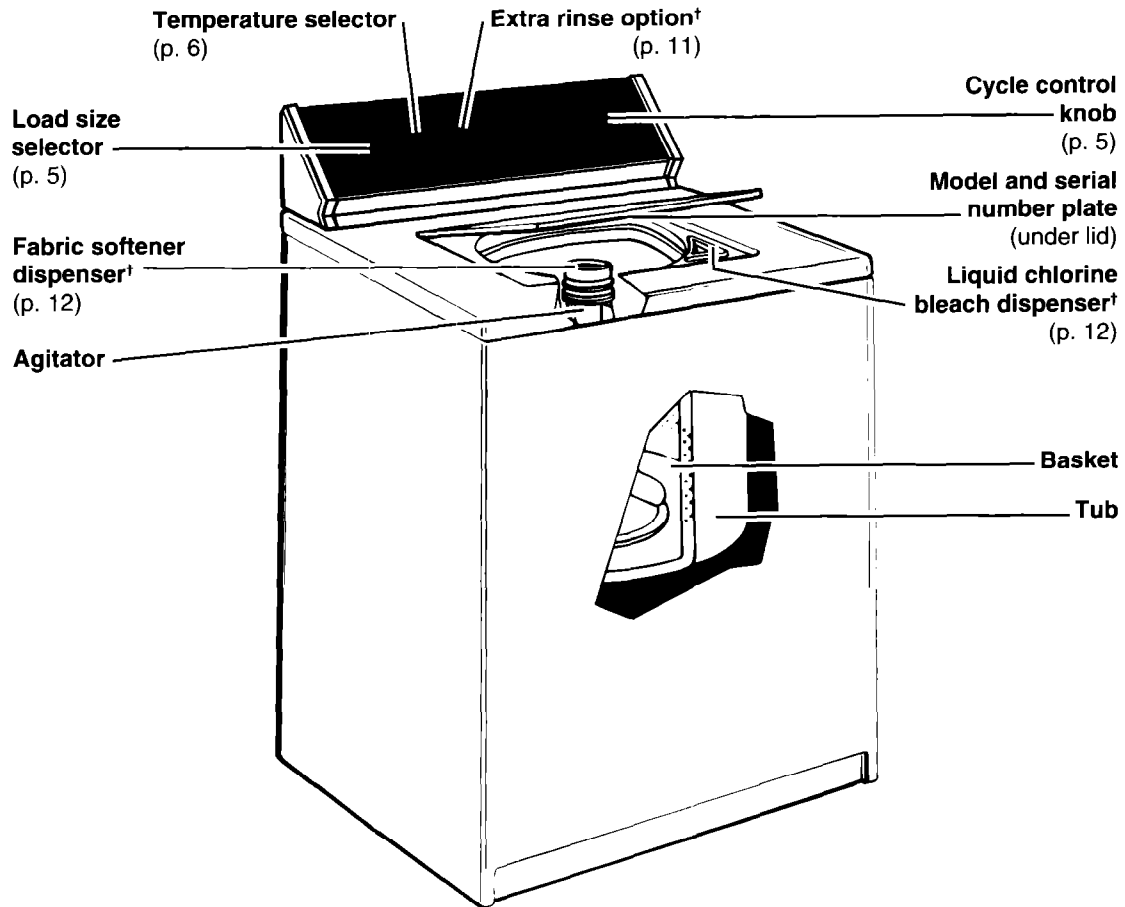

On your control panel:

○ means Off

†Available on some models

MAGIC CLEAN†

lint filter
(not shown)
(p.11)

Operating Your Washer

Operating your washer properly ensures maximum washing efficiency. This section gives you important information to help you to select a cycle, time, and temperature for your wash load.

Before starting your washer

Add measured detergent. Then place a sorted load in the washer before starting. See page 13 for additional laundry tips.

NOTE: If your washer has a Consumer Buy Guide, remove it and place it in your Use and Care Guide.

Starting or stopping your washer

Starting your washer:

1. Select a load size and water temperature.
 2. Push in the Cycle Control Knob and turn it clockwise. Stop when the indicator on the knob's outer ring points to the number in the wash cycle you want. The numbers are minutes of wash time.
 3. Pull out the Cycle Control Knob.
- Refer to pages 6-9 for additional information to help you make selections.

Stopping and restarting your washer:

- To stop the washer at any time, push in the Cycle Control Knob.
- To restart the washer, close the lid (if necessary) and pull out the Cycle Control Knob.

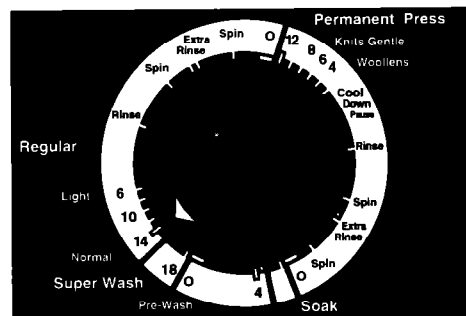

Cycles may vary with model

Selecting a load size

Your washer has either a rotary knob or slide Load Size Selector. Position the Load Size Selector at the setting that corresponds with the size load you want to wash.

Select a load size based upon the size of the load and the fabric you are washing. See pages 13 and 14 for additional loading information.

- If your washer has a rotary knob Load Size Selector, turn it to the desired load size.

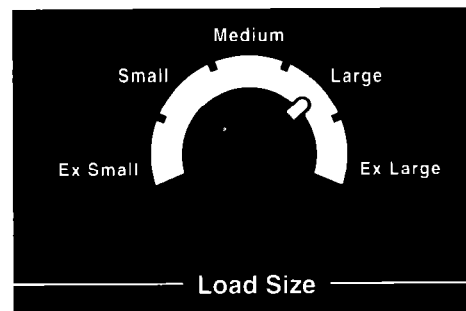

Load Size

Knob Selector

continued on next page

OPERATING YOUR WASHER

- If your machine has a slide Load Size Selector, you may set the load size anywhere on or between the Small and Ex Large settings.

To change the load size setting after the washer has started to fill, move the Selector to the desired new setting.

NOTE: If your washer has RESET on the Load Size Selector, change the load size selection by first moving the Selector to RESET, then to the new load size.

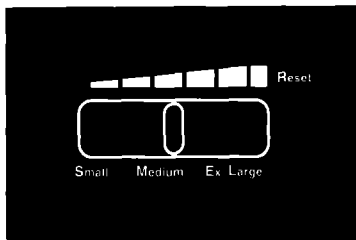

Slide Selector with "Reset"

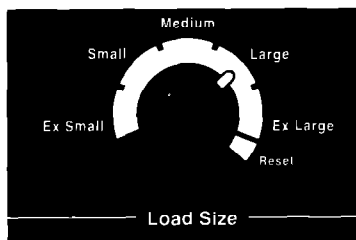

Knob Selector with "Reset"

Selecting wash-rinse temperatures

Your washer has a rotary knob, CLEAN TOUCH* or push button Water Temperature Selector. Match the water temperature with the type of fabric and soils being washed. The top temperature is the wash water and the bottom temperature is the rinse water.

NOTE: On CLEAN TOUCH models, an indicator glows above the water temperatures selected.

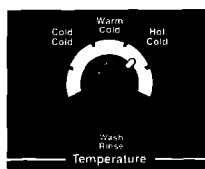

Knob Selector

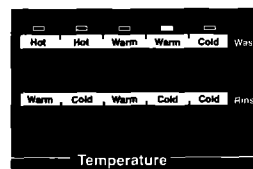

CLEAN TOUCH*

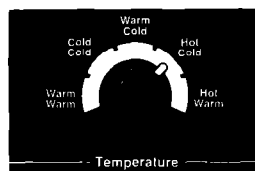

Knob Selector

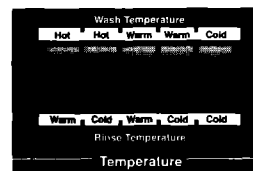

Push Button Selector

Selecting a cycle and time

You will find information you need to help you make correct cycle selections in this section.

- Pages 7-9: Use the information on these pages to guide you when selecting a wash cycle and time.
- Page 10: Use this page to help you understand what happens during a wash cycle.

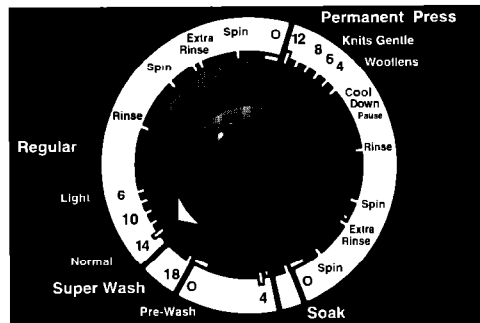

Cycles may vary with model

Regular cycle

(1 speed models)

The Regular cycle features high spin speeds to shorten drying time.

(2 speed models)

The Regular cycle features the Gentle Wash system and high spin speeds to shorten drying time.

(all models)

- Use **NORMAL**, 10-14 minutes of wash time, to clean sturdily constructed cotton and linen fabrics that are moderately to heavily soiled.
- Use **LIGHT**, 6 minutes of wash time, to clean cotton and linen fabrics that are lightly soiled.

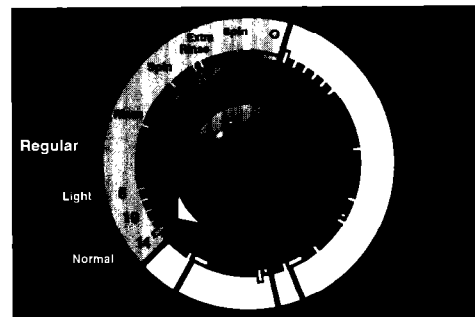

Regular cycle

Permanent Press cycle

(1 speed models)

The Permanent Press cycle features a cool-down rinse.

(2 speed models)

The Permanent Press cycle features the Gentle Wash system, a cool-down rinse, and low spin speeds to reduce wrinkling.

(all models)

Use 8-12 minutes of wash time to clean permanent press and some synthetic fabrics that are moderately soiled.

NOTE: The washer pauses briefly during the wash cycle. This is normal for washer operation.

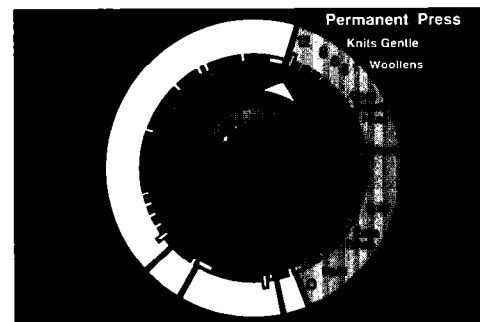

Permanent Press cycle

Knits Gentle cycle

(2 speed models)

The Knits Gentle cycle features a reduced agitation speed for gentle soil removal. Shorter spins reduce wrinkling.

- Use 6 minutes of wash time to clean delicate items and washable knits that are lightly to moderately soiled.

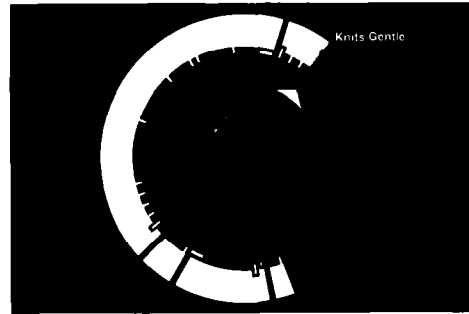

Knits Gentle cycle

Woollens cycle

(on some models)

The Woollens cycle features a reduced agitation speed for gentle soil removal.

Select warm wash and warm rinse water when using this cycle.

- Use this 4 minute cycle for washable woollens and knits that are lightly soiled.

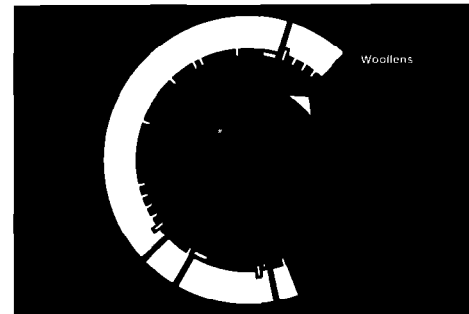

Woollens cycle

Short cycle

(1 speed models)

The Short cycle features a brief wash cycle and shorter spins for gentle soil removal.

- Use 4 minutes of wash time to clean delicate items and washable knits that are lightly to moderately soiled.

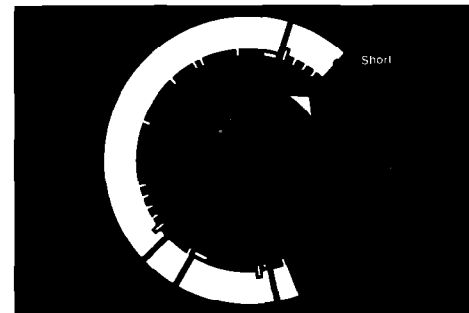

Short cycle

Soak cycle

(on some models)

The manual Soak cycle features a brief period of agitation, and a soak, to help remove heavy soils and stains that need pretreatment.

- After the Soak cycle ends, turn the Cycle Control Knob to PRE-WASH or SPIN.
- Use warm water when soaking laundry. (See page 18 for stain removal information.) Use the amount of detergent or presoak additive recommended by manufacturer.

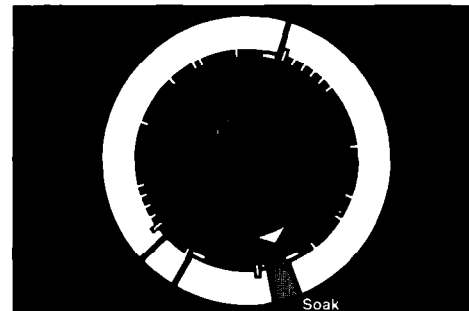

Soak cycle

Pre-Wash cycle

(on some models)

The Pre-Wash cycle features a brief period of high speed agitation to help remove heavy soils and stains that need pretreatment.

- Use warm water for prewashing stained laundry. (Hot water can set stains.) See page 18 for stain removal information.
- After the Pre-Wash cycle ends, add detergent and set a new wash cycle.

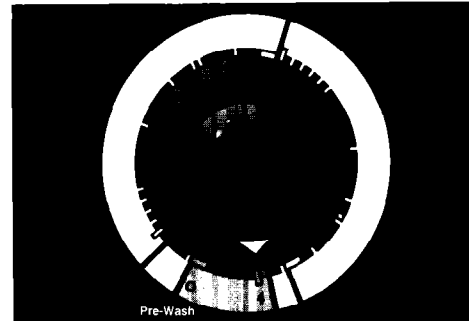

Pre-Wash cycle

Super Wash cycle

(on some models)

Super Wash automatically prewashes the laundry and advances into the Regular cycle. (The washer does not need to be reset after the Super Wash cycle.) Use this cycle when washing heavily soiled loads that need maximum soil removal.

- For proper cleaning, use double the amount of detergent recommended for a wash cycle.

NOTE: The machine pauses during Super Wash. This is normal for washer operation.

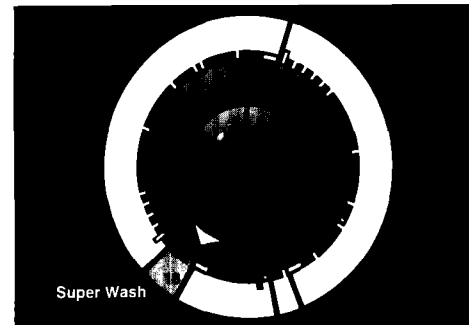

Super Wash cycle

Using rinse and spin

NOTE: If your washer has the Extra Rinse option, see page 11.

When using extra detergent for heavily soiled clothes, or washing special-care items, you may want an extra rinse and spin.

1. Push in Cycle Control Knob and turn clockwise to RINSE, as illustrated.
2. Pull out Cycle Control Knob. The washer fills to selected load size, agitates, drains, and spins.

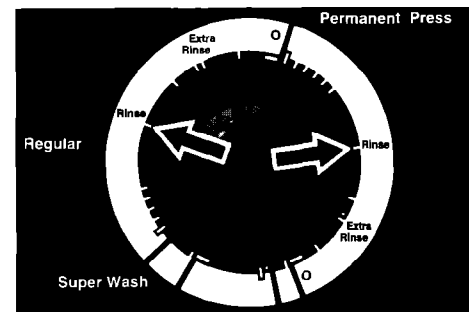

Using drain and spin

NOTE: If your washer has the Extra Rinse option, move the Extra Rinse Selector to OFF.

A drain and spin may help shorten drying times for some heavy fabrics or special-care items by removing excess water.

1. Push in Cycle Control Knob and turn clockwise to SPIN, as illustrated.
2. Pull out Cycle Control Knob. The washer drains and spins.

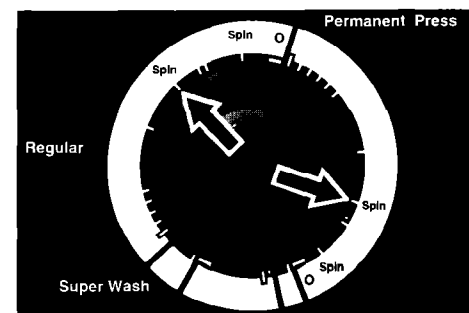

What happens in each cycle

When the Cycle Control Knob is set to a number and pulled out, the washer fills (to the selected load size) before agitation and timing start. The washer will begin agitating immediately after filling; agitation can occur with the washer lid up or down. After agitation starts, the Cycle Control Knob turns clockwise until it points to **○** (OFF) and the cycle ends.

The washer pauses briefly throughout each cycle. These pauses are normal for washer operation.

(2 speed models)

NOTE: A Gentle Wash system helps protect your fabrics by reducing wash agitation speed during the last few minutes of wash agitation in the Regular and Permanent Press cycles.

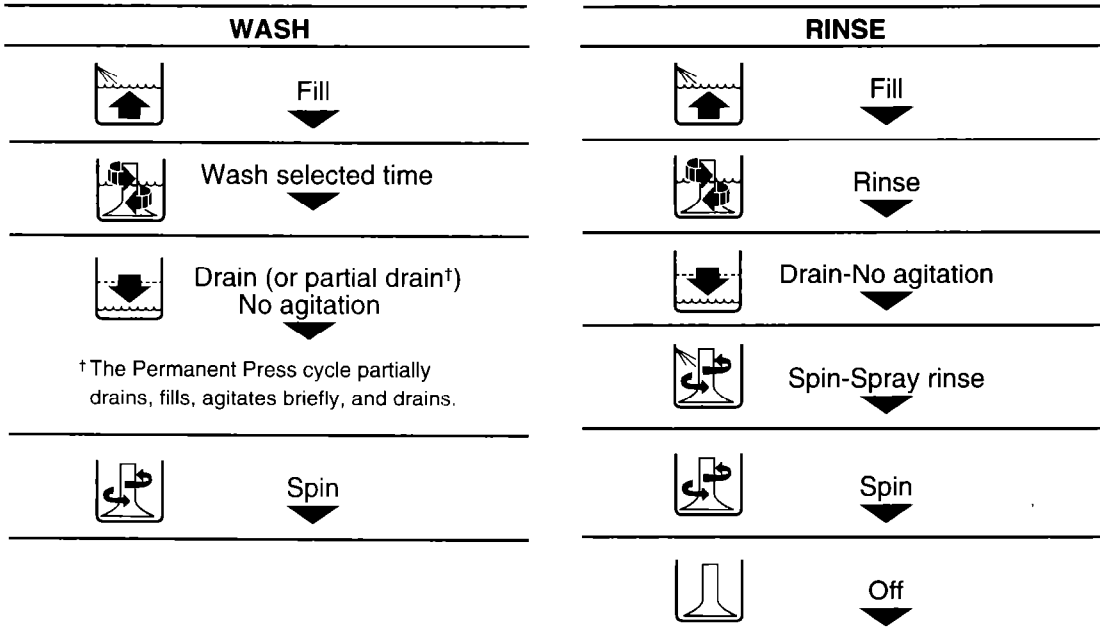

Other Features

Your washer may have some of the following features. Understanding the use of the features on your machine will help you efficiently use your washer.

Using the extra rinse option

(on some models)

If your washer has an Extra Rinse Selector, you can set it to On to add an additional rinse to the end of the wash cycle.

- Use the extra rinse option when using extra detergent for the Super Wash cycle or either of the following cycles: Regular or Permanent Press.
- Depending on your washer model, you may have a **rotary knob**, **CLEAN TOUCH***, or **push button** Extra Rinse Selector.
- Before a cycle starts, select Extra Rinse On. The washer automatically adds an extra rinse and spin to the cycle.
- If you do not want an extra rinse and spin, select Extra Rinse Off.

NOTE: On CLEAN TOUCH models, the “On” indicator lights when Extra Rinse is selected.

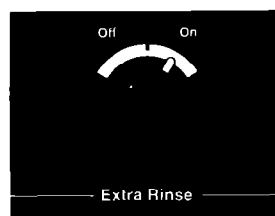

Rotary Knob

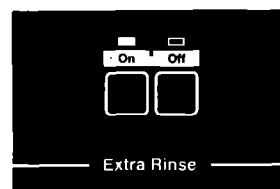

CLEAN TOUCH

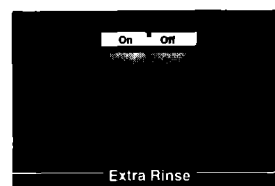

Push Button

MAGIC CLEAN* lint filter

The lint filter at the bottom of the washer basket cleans itself. During agitation, wash and rinse water passes over the filter, separating the lint from the water. The lint is then spun away from the filter and out of the system during the spin part of the cycle.

If your washer drains into a tub, remove any lint collected in the tub or strainer.

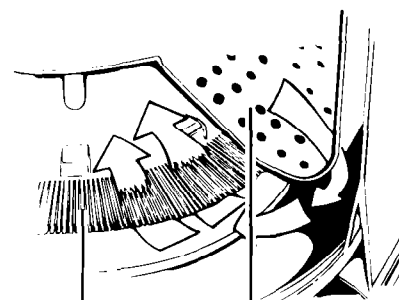

**MAGIC CLEAN
lint filter**

**Basket
interior**

Using the fabric softener dispenser

(on some models)

1. Add detergent and load the basket.
2. Pour liquid fabric softener into the dispenser using the amount recommended on the package. Avoid dripping or spilling any fabric softener on the load.
3. Dilute fabric softener with warm water. Fill dispenser with warm water until liquid reaches the opening.
4. Start the washer. Diluted fabric softener will be added to the load during the final rinse.

NOTE: Do not stop the washer before the rinse part of the cycle begins. Staining can occur.

5. Flush dispenser periodically with warm water.

NOTE: Do not wash clothes with dispenser removed. Do not add detergent or bleach to dispenser. The dispenser can clog.



Using the liquid chlorine bleach dispenser

(on some models)

Always measure liquid chlorine bleach. Do not guess. Never use more than 250 mL (1 cup) for a full load. Use less with lower water level settings. Follow manufacturer's directions for safe use. Use a cup with a pouring spout to avoid spilling.

1. Load the washer.
2. Pour measured chlorine bleach carefully into the dispenser. Do not let bleach splash, drip, or run down into washer basket. Undiluted bleach will damage any fabric it touches.
3. Start the washer. Bleach will be diluted and dispensed automatically during wash part of cycle.

NOTE: Do not use this dispenser to add powdered chlorine or all-fabric bleach to your wash load. The dispenser is for liquid chlorine bleach use only.

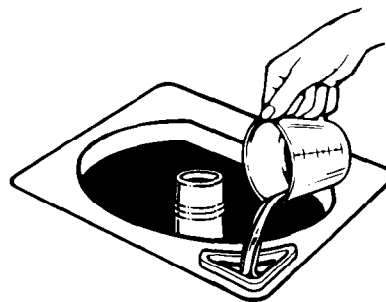

Laundry Tips

This section reviews proper laundering techniques and gives you additional washing information.

Preparing clothes for washing

- Close zippers, snaps, and hooks to avoid snagging other items. Remove pins, buckles, and other hard objects to avoid scratching the washer interior. Remove non-washable trim and ornaments.
- Empty pockets and turn them inside out.
- Turn down cuffs, brush away lint and dirt.



- Turn synthetic knits inside out to avoid pilling.
- Tie strings and sashes so they will not tangle.
- Mend tears, loose hems, and seams.
- Treat spots and stains. (See “Removing Stains” on pages 18-20.)
- Stained or wet garments should be washed promptly for best results.

Sorting

- Separate heavily-soiled items from lightly-soiled ones, even if they would normally be washed together. Separate lint givers (towels, chenille) from lint takers (corduroy, synthetics, permanent press). When possible, turn lint givers inside out.



- Separate dark colors from light colors, colorfast items from noncolorfast items.
- Sort by fabric and construction (sturdy cottons, knits, delicate items).

Loading

- Drop items into washer loosely. Fill to the top of the basket, but do not wrap items around the agitator. Items should move easily through wash water for best cleaning and wrinkle-free results. Items should sink and reappear later.
- Load washer properly and select correct load size setting. Overloading or packing the machine, and selecting a setting too small for the wash load can:
 - cause poor cleaning.
 - increase wrinkling.
 - create excessive lint.
 - wear out items faster (because of pilling).



- Load by the amount of space items take up, not by their weight.
- Mix large and small items in each load. Load evenly to maintain washer balance. An off-balance load can make the washer vibrate during spin.
- Use a large load size setting to reduce wrinkling with permanent press clothes and some synthetic knits. These items should have more room to move in the water than heavy items (towels, jeans).
- Reduce wash time when using a small load size setting. Loads with only a few small items need less wash time.



Loading suggestions

For these suggested full-sized loads, set the Load Size Selector to the highest load size setting.

LARGE CAPACITY WASHERS			
Heavy Work Clothes 2 pair pants 3 shirts 3 pair jeans 1 coverall	Permanent Press 1 double sheet 1 tablecloth 1 dress 1 blouse 2 slacks 3 shirts 2 pillowcases	Mixed Load 2 double or 1 king size sheet 4 pillowcases 6 T-shirts 6 pair shorts 2 shirts 2 blouses 6 handkerchiefs	Towels 8 bath towels 8 hand towels 10 wash cloths 1 bathmat
Knits 2 slacks 2 blouses 4 shirts 4 tops 2 dresses			Delicates 2 camisoles 4 slips 4 panties 2 bras 2 nighties
SUPER CAPACITY WASHERS			
Heavy Work Clothes 3 pair pants 3 shirts 4 pair jeans 1 coverall 1 overall	Permanent Press 2 double or 1 king size sheet 1 tablecloth 1 dress 1 blouse 2 slacks 3 shirts 2 pillowcases	Mixed Load 3 double sheets 4 pillowcases 8 T-shirts 6 pair shorts 2 shirts 2 blouses 8 handkerchiefs	Towels 10 bath towels 10 hand towels 14 wash cloths 1 bathmat
Knits 3 slacks 3 blouses 6 shirts 4 tops 4 dresses			Delicates 3 camisoles 1 quilted robe 4 slips 4 panties 2 bras 2 nighties 1 baby's dress

Saving energy

- Use warm or cold wash water for most loads. Use hot water only when washing heavy, greasy soils or whites.
- Use cold rinses.
- Wash full loads.
- Use lower water levels when washing small loads.
- Avoid rewashing. Use enough detergent and pretreat stains or heavy soils. Use the cycles and wash times recommended for the fabric and soil.
- Use your washer during off-peak hours – usually early morning and late evening. (Ask your power company.)

Water Guidelines

Selecting water temperatures

WASH WATER TEMPERATURE†	SUGGESTED FABRICS	COMMENTS
HOT 54°C (130°F) or above	<ul style="list-style-type: none"> • Work clothes • Sturdy whites/colorfast pastels • Diapers 	<ul style="list-style-type: none"> • Best cleaning for heavily soiled items • Removes oils, perspiration, greasy soils, and stains • Prevents graying or yellowing
WARM 32°-44°C (90°-110°F)	<ul style="list-style-type: none"> • Dark/noncolorfast colors • Permanent press items • Nylon, polyester, acrylics, silks, woolens • Knits/delicate fabrics 	<ul style="list-style-type: none"> • Best for lightly soiled to moderately soiled items • Safe for most fabric finishes • Less fading and dye bleeding • Reduces wrinkling
COLD 21°-32°C (70°-90°F)	<ul style="list-style-type: none"> • Extra-sensitive colors • Noncolorfast items • Hand washables 	<ul style="list-style-type: none"> • Best for very lightly soiled items • Saves hot water • Best rinse water temperature

†The washer features cold rinses for all wash temperatures. In addition, on some models, warm rinses are available with hot washes and warm washes. Warm rinse water provides better water extraction than cold rinse water, but may increase wrinkling when line drying. In cold climates, warm rinse water also provides a more comfortable temperature for handling the wash load.

Checking hot water temperature

Your hot water should be 54°C (130°F) or above. If you do not know your hot water temperature, you can check it easily. You may need to raise the temperature of your water heater. To check your hot water:

1. Fill a pan with the hottest water available from the faucet that fills your washer.

NOTE: If you do not have a faucet at your washer site, collect the water from the faucet closest to your washer.

2. Place a candy thermometer or cooking thermometer in the water to check the temperature.

NOTE: In wash water temperatures colder than 21°C (70°F), detergents do not dissolve well. Also, soils may be difficult to remove, and some fabrics may retain wear wrinkles and may have increased pilling.

Water hardness

Many poor washing results can be traced to the hardness of the wash water. To check your water hardness:

- City water – ask the city water company.
- Well water – ask the local water authority.

Ask for the mineral content in grains/gallon or parts/million. If your water is more than 8 grains/gallon or more than 153 parts/million, you should consider:

- Installing a water softener.
- Using more detergent.
- Using a packaged water conditioner.
- Not using soap.

Washing special-care items

Most garments and household textiles have care labels with laundering instructions. **Always follow care label directions when they are available.** Below are general washing instructions for some special washables.

ITEM	CARE INSTRUCTIONS
Blankets (electric or woollen)	Pretreat spots and stains. Select water temperature, cycle, and time according to the type of blanket being washed. Use of the Extra Rinse feature may be necessary. Check care label to see if manufacturer recommends machine washing.
Curtains, drapes, slipcovers	Wash small loads. Crowding may cause wrinkling. Replace slipcovers while still slightly damp. They will dry to fit tightly. NOTE: Sun-damaged curtains and draperies will tear whether hand or machine washed.
Diapers	When using chlorine bleach for soaking, add extra detergent to the load. Avoid overuse of fabric softeners – absorbency will be reduced.
Elastic, spandex	Elastic picks up oil from the body. Oil can damage elastic. Wash often to reduce the damage. Use warm water and sufficient detergent to remove oils. Do not use chlorine bleach.
Flame-retardant clothing	Items will be clearly labeled as flame-retardant. Follow manufacturer's instructions to retain flame-retardant qualities.
Knits	Knits are comfortable to wear because they stretch. However, this means that knits are more likely to be stretched and damaged when washed (especially bulky knits). Knits made of synthetic fabrics such as polyester, nylon, and acrylic tend to keep their original shape more than a knit made of cotton or ramie.
Pillows, stuffed toys	Washing feather pillows is not recommended unless they will be dried in a dryer.
Plastic, rubber items	Treat as delicate items. Wash in warm water. Wash small items in a mesh bag.
Quilts, bedspreads	Do not wash cotton-filled comforters unless they are quilted or stitched. Tucked cotton batting tends to slip and become lumpy. Use of the Extra Rinse feature may be necessary.
Scatter rugs	Shake or vacuum rugs to remove loose dirt. Wash more than one rug at a time. If washing only one rug, add bath towels to balance the load.
Snowsuits, jackets	Wash only one or two items at a time. You may need to stop the washer occasionally to press air from the items being washed. Use of the Extra Rinse feature may be necessary.

Caring for Your Washer

Proper care of your washer can extend its life. This section explains how to care for your washer properly and safely.

Cleaning your washer

Exterior



Wipe up detergent, bleach, and other spills with a soft, damp cloth or sponge as they occur. Occasionally wipe the outside of the washer to keep it looking like new.



Do not put sharp or metal objects in your washer. They can damage the finish. Check all pockets for pins, clips, money, bolts, nuts, etc. Do not lay these objects on your washer after emptying pockets.

Interior

Clean interior with 250 mL (1 cup) of chlorine bleach mixed with 500 mL (2 cups) of detergent. Run washer through a complete cycle using hot water. Repeat process if necessary.

NOTE: Remove hard water deposits using cleaners labeled as washer safe only.

Winter storage or moving care

Install and store your washer where it will not freeze. Because some water may stay in the hoses, freezing can damage your washer. If storing or moving your washer during freezing weather, winterize it.

To winterize washer:

1. Shut off both water faucets.
2. Disconnect and drain water inlet hoses.
3. Put 1L (1 quart) of R.V.-type antifreeze in the basket.
4. Run washer on a drain and spin setting (see page 9) for about 30 seconds to mix the antifreeze and water.
5. Unplug the power supply cord.

To use washer again:

1. Flush water pipes and hoses.
2. Reconnect water inlet hoses.
3. Turn on both water faucets.
4. Reconnect power supply cord.
5. Run the washer through a complete cycle with 250 mL (1 cup) of detergent to clean out antifreeze.

Non-use or vacation care

You should operate your washer only when you are at home. If you will be on vacation or not using your washer for an extended period of time, you should:

- Unplug the power supply cord or turn off electrical power to the washer.

- Turn off the water supply to the washer. This helps avoid accidental flooding (due to a water pressure surge) while you are away.

Removing Stains

Stained, heavily-soiled, or greasy items may need to be prewashed or soaked for best results. Soaking helps remove protein-type stains like blood, milk, or grass. Prewashing helps loosen soil before washing.

Stain removal rules

- Use warm water for soaking or prewashing stained laundry. Hot water can set stains.
- Most stains are easier to remove when they are fresh. Old or set stains may not come out. Follow package directions for pretreatment products.
- Before treating any stain, find out what kind of stain it is, how old the stain is, what kind of fabric it is, and if the fabric is colorfast. (Check the care label.)
- Washing and drying can set some stains.
- Start with cold or warm water. Hot water can set some stains.
- When bleach is recommended, use a bleach that is safe for the fabric.
- Test stain removers on an inside seam or hidden corner of the item to see if the color is removed.
- Put the stained area face down on a paper towel or white cloth. Apply the stain remover to the back of the stain. This forces the stain off the fabric instead of through it.
- Meat tenderizer or enzyme presoaks help break down some protein stains so they are easier to remove.

Stain removal guide

STAIN	TO REMOVE
Alcoholic beverage	These stains turn brown with age, so treat immediately. Sponge or soak fresh stains with cold water. Wash. If stain remains, soak 15 minutes in a solution of lukewarm water, liquid detergent, and a few drops of white vinegar. Rinse. Wash.
Blood	Rinse immediately or soak in cold water with enzyme presoak for 30 minutes or longer. Rinse. Rub detergent into any remaining stains. Rinse. If stain remains, put a few drops of 3% hydrogen peroxide on stain for 3-5 minutes. Rinse thoroughly. Wash.
Chewing gum	Use ice to make gum hard. Scrape off what you can. Sponge with a nonflammable fabric cleaner. Let dry. Wash.
Chocolate or coffee	Sponge immediately with a nonflammable fabric cleaner or apply a prewash soil and stain remover. Rinse. Wash. If stain remains, apply a liquid detergent to stain or soak in warm water with an enzyme presoak. Rewash.
Crayon and candle wax	Scrape off excess with a dull knife. Place fabric between two blotters or facial tissue. Press with warm iron. Remove color stain with nonflammable fabric cleaner. Hand wash until stain is gone. If full load is crayon stained, take to cleaners or coin-operated dry cleaning machine.
Cream, milk, or ice cream	Sponge with a nonflammable fabric cleaner, or a prewash soil and stain remover. Rinse. Wash. Repeat if necessary. If stain remains, apply a few drops of liquid detergent and a few drops of ammonia. Blot dry and rinse. If stain remains, soak in an enzyme presoak. Wash.

STAIN	TO REMOVE
Deodorants and anti-perspirants	<p>Light stain: Treat with liquid detergent or your regular laundry detergent. Wash in hottest water safe for fabric.</p> <p>Heavy stain: Place face down on towel and treat with a paste of ammonia and all-fabric bleach. Let stand for 30 minutes. Wash in hottest water safe for fabric.</p>
Fat, grease, or oil	<p>Items soiled with vegetable or cooking oil should not be washed or dried. See vegetable/cooking oil Warning on page 3. For other types of greasy stains, use one of the methods below:</p> <ul style="list-style-type: none"> • Use pretreatment stain remover. Follow label directions. Wash in hottest water safe for fabric. • Use talcum powder to absorb as much grease as possible. Sponge with a nonflammable fabric cleaner. Rinse. Wash. • Treat with liquid detergent or rub a detergent paste on the stain. Wash using hottest water safe for fabric.
Fruit stains	<p>Fresh stains: Soak immediately in cool water. Wash. If stain remains, cover area with a paste made of all-fabric bleach, a few drops of hot water and a few drops of ammonia. Wait 15 to 30 minutes. Wash.</p> <p>Old stains: Sponge with white vinegar. Rinse. Repeat procedure for fresh stains.</p>
Grass or green vegetables	<p>Soak in warm or cold water with an enzyme presoak for at least 30 minutes, or sponge with denatured alcohol. Wash in water temperature and bleach safe for the fabric. For colored fabrics, check colorfastness before applying alcohol. For acetate, sponge with a nonflammable fabric cleaner. If stain remains, bleach with 3% hydrogen peroxide. Rinse. Rewash.</p>
Ink or ballpoint pen ink	<p>Spray stain with an aerosol hair spray or rubbing alcohol. Sponge stain continuously until all bleeding stops. Let dry. Repeat if necessary. Wash. If stain remains, bleach if safe for fabric. (India and other indelible inks are almost impossible to remove completely.)</p>
Iron or rust	<p>Colored or noncolorfast items: Apply lemon juice and salt. Place in the sun to dry. Rinse thoroughly. Repeat if necessary.</p> <p>White or colorfast items: Try a rust remover. Test first on inside seam or hem. Some rust removers are not washer safe. Follow package directions.</p>
Ketchup or tomato products	<p>Sponge immediately with a nonflammable fabric cleaner or apply a prewash soil and stain remover. Rinse. Wash. If stain remains, apply a liquid detergent to stain or soak in warm water with an enzyme presoak. Rewash.</p>
Lipstick	<p>Apply nonflammable fabric cleaner or prewash soil and stain remover. Blot with absorbent material. Repeat if necessary. Rinse. If stain still remains, rub with liquid detergent. Wash.</p>

continued on next page

REMOVING STAINS

STAIN	TO REMOVE
Meat juice, egg	Scrape off excess with a dull knife. Soak in cold or warm water with enzyme presoak at least 30 minutes, or treat stains with a nonflammable fabric cleaner. Wash.
Mildew	Wash in hottest water safe for fabric. If stain remains, soak in warm water and an all-fabric bleach for 15 to 30 minutes. Rewash. (Old mildew stains are almost impossible to remove. Mildew fungus destroys or weakens fabrics.) An alternative to bleach is to treat with salt and lemon juice and dry in direct sunlight. Rinse and rewash. Mildew may form if wet or damp laundry remains in your washer for extended periods of time. To prevent mildew, promptly dry laundry after washing.
Mustard	Treat immediately. Scrape off excess mustard. Sponge with a nonflammable fabric cleaner or a prewash soil and stain remover. Rinse. Work liquid detergent and a few drops of vinegar into stain. Rinse. If stain remains, apply 3% hydrogen peroxide. Rinse and wash.
Paint	Hand wash paint-stained items. Water base: Treat stains while still wet. (These paints cannot be removed after they have dried.) Rinse in warm water to flush out paint. Sponge with a nonflammable fabric cleaner. Rinse. Wash. Oil base: Scrape off fresh paint. Sponge with a nonflammable fabric cleaner or treat stain with recommended thinner. While stain is still wet with solvent, rub liquid detergent into it. Wash with hottest water safe for fabric.
Perspiration	Remove stains before ironing. Perspiration stains may weaken fabric. Wash or sponge stain thoroughly with detergent and warm water. If perspiration has changed the color of the fabric, use one of the following treatments: Fresh stains: Apply ammonia to stain. Rinse. Launder to remove ammonia odor. Old stains: Apply white vinegar to stain. Rinse. Launder to remove vinegar odor.
Scorch	Severe scorch cannot be removed. Wet stain with 3% hydrogen peroxide. Cover with a dry cloth and press with an iron as hot as is safe for fabric. Rinse well. Wash. OR Wet with lemon juice and spread in the sun to dry. Wash.
Soft drinks	Sponge immediately with cold water and alcohol. Heat and detergent may set stain.

Troubleshooting

Most laundering problems are easily solved if you understand the cause. Check the following list for common laundry problems and the next page for common washer problems. If you need further assistance, see page 23.

Common laundry problems

PROBLEM	CAUSE
Brown, yellow stains	<ul style="list-style-type: none"> • Chlorine staining • Iron in water heater or pipes; iron and manganese in water
Dye transfer	<ul style="list-style-type: none"> • Improper sorting • Load not immediately removed from washer after end of cycle
Gray whites, dingy colors	<ul style="list-style-type: none"> • Improper sorting • Water temperature too low • Not enough detergent • Using soap in very hard water (use detergent in hard water)
Greasy looking spots	<ul style="list-style-type: none"> • Fabric softener poured directly on clothes • Not enough detergent or dispenser not used
Lint	<ul style="list-style-type: none"> • Improper sorting • Paper or tissue in pockets • Pilling being mistaken for lint • Not enough detergent
Load too wet after spin	<ul style="list-style-type: none"> • Cold rinses • Cycle stopped before spinning is complete
Shrinking	<ul style="list-style-type: none"> • Fabric type (some knits stretch during manufacturing – laundering returns fabric to original size) • Care label directions not followed
Snags, rips, and holes	<ul style="list-style-type: none"> • Items damaged before washing • Misuse of chlorine bleach (do not pour directly on clothes); dispenser not used • Sharp items not removed from pockets; fasteners not fastened
Stiff, rough fabrics	<ul style="list-style-type: none"> • Using soap in very hard water (use detergent in hard water) • Not enough detergent • Line drying
Twisting/Tangling	<ul style="list-style-type: none"> • Overloading • Clothes wrapped around agitator
Wrinkling	<ul style="list-style-type: none"> • Overloading (leave more room for permanent press and knits) • Load not immediately removed from washer after cycle • Warm rinse water • Cycle selection incorrect
Yellow areas (from body oils)	<ul style="list-style-type: none"> • Water temperature too low • Not enough detergent

TROUBLESHOOTING

Common washer problems

Before calling for service, check these:

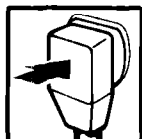

Is the power cord firmly plugged into a live outlet with proper voltage?

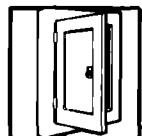

Have you blown a household fuse or tripped a circuit breaker? Has a time-delay fuse been used?



Are both the hot and cold water faucets turned on?



Are the water hoses kinked or clogged?

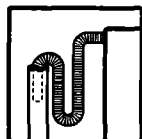

Is the drain hose lower than the water level in the washer? It must be higher.

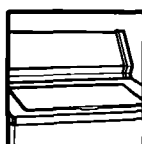

Is the lid closed?

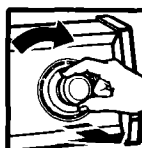

Is the Cycle Control Knob set and pulled out?



Is the washer making noises or vibrating?

Is the wash load properly distributed around the agitator?

NOTE: Washer stops briefly during a wash cycle. These pauses are normal.

If none of these items was causing your problem, see "Requesting Assistance or Service" on page 23.

Requesting Assistance or Service

Before calling for assistance or service, please check “Troubleshooting” on pages 21-22. It may save you the cost of a service call. If you still need help, follow the instructions below.

1. If your problem is not due to any of the items listed in the “Troubleshooting” section ...

Contact the dealer from whom you purchased the washer, or an authorized Whirlpool service company.

2. If you need FSP* replacement parts ...

FSP is a protected trademark of Whirlpool Corporation* for quality parts. Look for this symbol of quality whenever you need a replacement part for your Whirlpool appliance. FSP replacement parts will fit right and work right, because they are made to the same exacting specifications used to build every new Whirlpool appliance.

To locate FSP replacement parts in your area, contact the dealer from whom you purchased the washer, or an authorized Whirlpool service company.



Para el uso y cuidado de su lavadora

M A N U A L

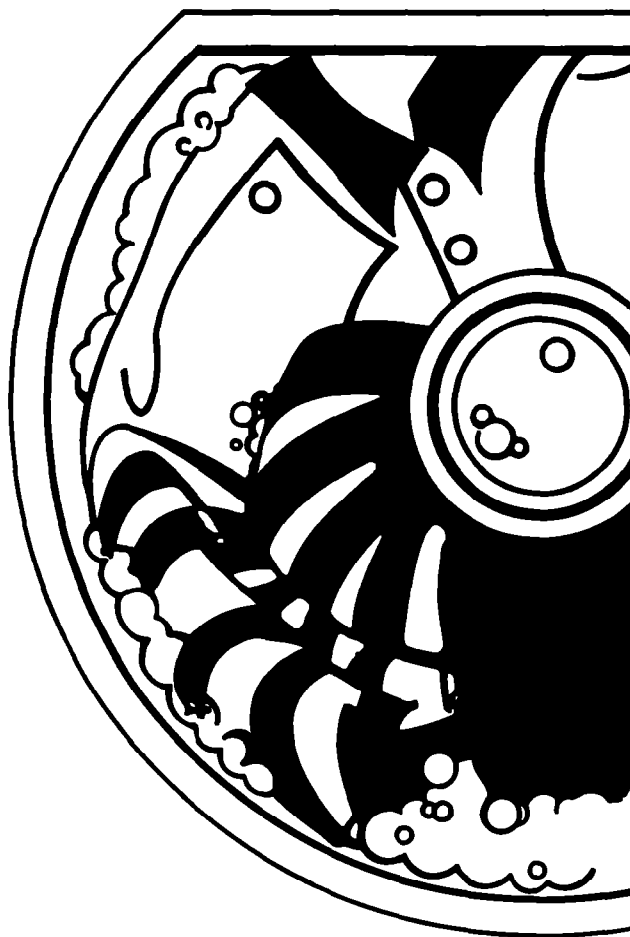

Una nota para usted	2
Para su seguridad al usar la lavadora	3
Partes y características	5
Para hacer funcionar su lavadora	6
Otras características ..	13
Consejos para el lavado de la ropa	15
Cuidado de la lavadora	19
Como eliminar las manchas	20
Diagnóstico de problemas	24
Si necesita asistencia o servicio de reparaciones	26

LAVADORAS AUTOMATICAS DE UNA Y DOS VELOCIDADES

Una nota para usted

Agradecemos la compra de un electrodoméstico Whirlpool*.

Porque su vida es cada vez más activa y con mayores ocupaciones, los aparatos Whirlpool son fáciles de usar, ahorran tiempo, y le dan funcionalidad al hogar. Para asegurar que el producto funcione por muchos años sin problemas, hemos diseñado este Manual de Instalación, Uso y Cuidado. Contiene información valiosa acerca de cómo operar y cuidar el aparato correcta y seguramente. Por favor léalo con cuidado.

Por favor anote la siguiente información.

Siempre que llame para solicitar servicio del aparato, necesitará saber el modelo y número de serie completo. Esta información la encuentra en la placa ubicada debajo de la tapa (ver el diagrama de partes).

Por favor registre la fecha de compra del aparato, así mismo el nombre del distribuidor, domicilio y teléfono.

Modelo _____

Número de serie _____

Fecha de compra _____

Nombre del distribuidor _____

Domicilio del distribuidor _____

Teléfono del distribuidor _____

Guarde este manual y la nota de compra juntos, en un lugar seguro para referencia futura.

Para su seguridad al usar la lavadora

Su seguridad es importante para nosotros.

Este manual contiene avisos de seguridad con el símbolo de advertencia. Por favor dé una atención especial a estos símbolos y siga todas las instrucciones. Lo siguiente es una breve explicación del uso del símbolo.

ADVERTENCIA

Este símbolo le llamará la atención sobre ciertos tipos de peligros tales como lesiones personales, quemaduras, incendio y choque eléctrico.

INSTRUCCIONES IMPORTANTES DE SEGURIDAD

ADVERTENCIA

Lea la información que contiene este manual para reducir al mínimo el riesgo de incendio o explosión, o evitar daños a la propiedad, lesiones personales o pérdida de la vida.

- Lea todas las instrucciones antes de usar la lavadora.
- No lave ni seque a máquina prendas o artículos que hayan sido limpiados, lavados, empapados o manchados con cera, pintura, gasolina, aceite, solvente para limpieza en seco u otros líquidos inflamables. Los vapores pueden causar peligro de incendio o explosión. Los artículos que contengan estas sustancias se deben lavar siempre a mano y secar en el tendedero.
- No deben usarse ni guardarse en la lavadora, ni cerca de ella, fluidos inflamables (disolventes de limpieza en seco, queroseno, gasolina, etc.). Estas sustancias expelen vapores que pueden producir peligro de incendio o explosión.
- No permita que los niños operen, jueguen, o se introduzcan en la lavadora. Vigile que los niños no se acerquen cuando la lavadora esté funcionando.
- Antes de hacer una reparación o cuando el aparato ya no funcione definitivamente, retire la tapa para evitar que un niño quede atrapado en el interior accidentalmente.
- Después de iniciar un ciclo, no introduzca las manos en la canasta sin

antes oprimir la perilla de Control de Ciclos y se haya detenido el funcionamiento de la lavadora.

- No juegue con los controles.
- Si no ha usado recientemente el agua caliente (2 semanas o más), puede haber acumulación de gases de hidrógeno en el calentador de agua y en los tubos de agua caliente. **EL GAS HIDRÓGENO ES EXPLOSIVO.** Para evitar lesiones o daños, antes de usar la lavadora, abra todas las llaves de agua caliente y deje que el agua corra por varios minutos. Esto permitirá que los gases se escapen. No fume ni encienda ninguna llama cerca (de la llave) mientras el agua sale.

Por favor...

- Solo un técnico calificado puede instalar, reparar o cambiar piezas del aparato.
- Conserve el aparato en buen estado.
- Proteja el aparato de la intemperie, instálelo en un lugar donde la temperatura no descienda por debajo del punto de congelación.
- Instale y nivele la lavadora en un piso que resista su peso.†
- Conecte adecuadamente a tierra la lavadora.†

†Consulte las instrucciones de instalación.

– **GUARDE ESTAS INSTRUCCIONES** –

sigue en la página siguiente

Es responsabilidad del usuario

- Guarde los detergentes y demás productos de lavandería en un lugar fresco y seco, lejos del alcance de los niños (En un lugar cerrado si es posible).
- Lea y siga las instrucciones en los paquetes de detergentes y demás productos de lavandería, especialmente las advertencias y precauciones.
- No use blanqueadores de cloro y amoníaco o ácidos (tales como vinagre) en la misma carga de lavado. Pueden formarse vapores peligrosos.
- No lave ni seque artículos que estén sucios con aceite vegetal o de cocina. Estos artículos, después de lavarse pueden retener algún residuo de aceite. A causa de esto, la tela puede humear o incendiarse por sí sola.
- Desconecte el cable tomacorriente antes de realizar un servicio al aparato.
- No lave a máquina materiales de fibra de vidrio. Pequeñas partículas se pueden adherir a los tejidos en las cargas siguientes y causar irritación a la piel.

Partes y características

Las partes y características de su lavadora se ilustran en esta sección. Le recomendamos se familiarice con todas ellas antes de hacer funcionar su lavadora.

NOTA: Las ilustraciones en este manual podrían ser diferentes a las del modelo de su lavadora. Han sido diseñadas para ilustrar las diversas características de todos los modelos que se encuentran en este manual. El modelo que usted ha escogido podría tener únicamente algunas de estas características.

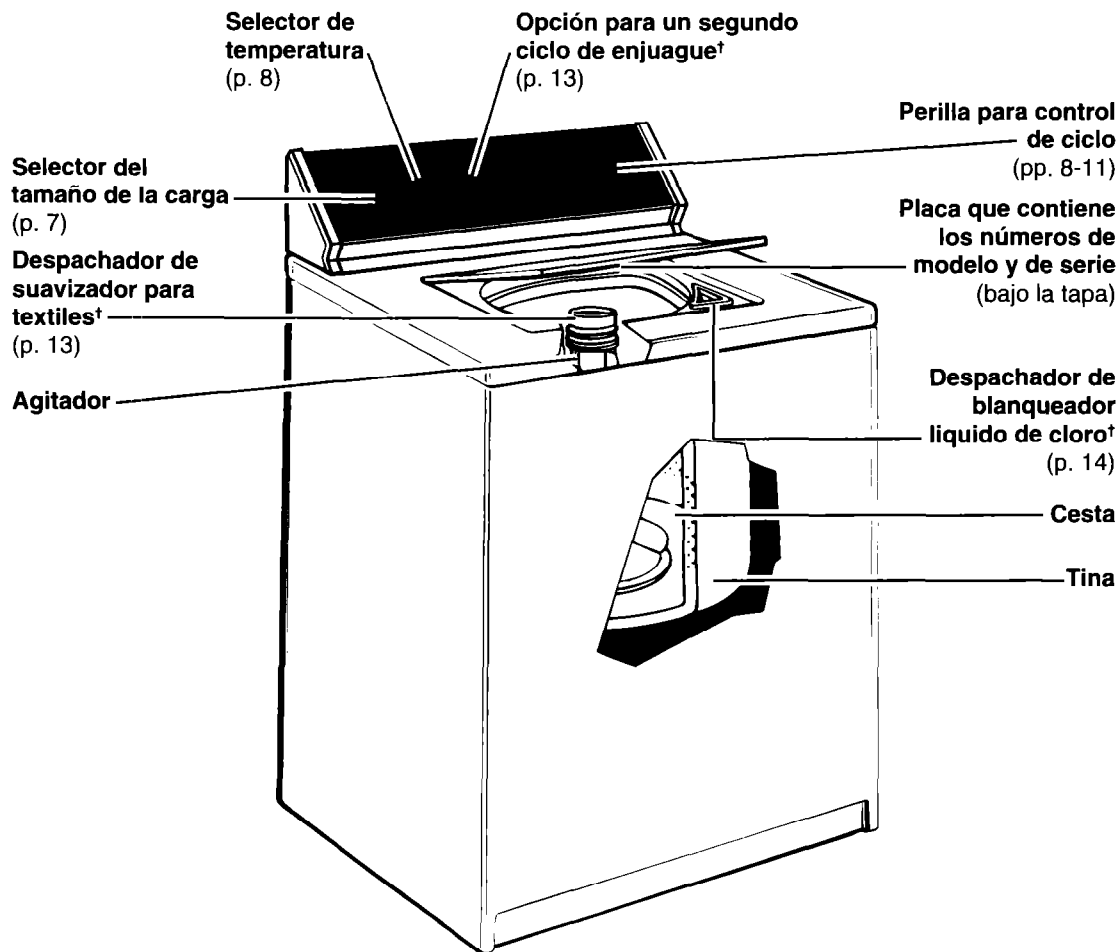

En su panel de control:

○ significa Apagado

MAGIC CLEAN*
Filtro para pelusa
(no ilustrado)
(p. 14)

†Disponible en ciertos modelos

Para hacer funcionar su lavadora

Para una mayor eficiencia en el lavado, opere su lavadora apropiadamente. Esta sección le brinda información muy importante para ayudarlo a seleccionar el ciclo, el tiempo de lavado y la temperatura para los artículos que va a lavar.

Antes de hacer funcionar su lavadora

Agregue la medida recomendada de detergente. Luego coloque en la lavadora los artículos debidamente seleccionados antes de comenzar. Por favor refiérase a la página 15 para mayor información sobre los “Consejos para el lavado de la ropa.”

NOTA: Si su lavadora tiene una Guía Adquisitiva para el Consumidor, retírela y colóquela en su Manual de Uso y Cuidado de su lavadora.

Para encender o parar su lavadora

Para encender la lavadora:

1. Seleccione el tamaño de la carga y la temperatura del agua.
2. Oprima la Perilla de Control de Ciclo y gírela en el sentido de las manecillas del reloj. Deje de girarla tan pronto el indicador en el anillo exterior de la Perilla llegue al número en el ciclo de lavado que usted desee. Los números representan minutos de lavado.
3. Tire de la Perilla de Control de Ciclo.

Si necesita mayor información para poder hacer sus selecciones, refiérase a las páginas 7-11.

Para encender o parar su lavadora:

- Para parar la lavadora en cualquier momento, oprima la Perilla de Control de Ciclo.
- Para volver a hacer funcionar la lavadora, cierre la tapa (si es necesario) y tire de la Perilla de Control de Ciclo.

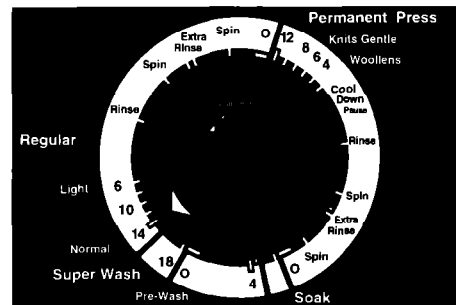

Los ciclos pueden variar según el modelo

Para seleccionar el tamaño de la carga

Para seleccionar el tamaño de la carga, su lavadora tiene un selector de perilla o uno de deslizamiento. Coloque el selector en la posición que corresponde al tamaño de la carga que usted desea lavar.

Seleccione el tamaño de la carga basándose en los artículos que va a lavar y en el tipo de tela que se va a lavar. Por favor refiérase a las páginas 15 y 16 para mayor información sobre cómo llenar la lavadora.

- Si su lavadora tiene un selector de perilla, gire el mismo hasta llegar a la selección deseada.
- Si su máquina tiene un selector de deslizamiento, puede usted fijar el tamaño en cualquier posición de la gama.

Para cambiar el tamaño de la carga que se ha fijado una vez que la lavadora ha empezado a recibir agua, gire o deslice el Selector a la nueva posición.

NOTA: Si su lavadora tiene una posición de reajuste "RESET" en el recorrido del selector, lleve el selector primero a esta posición y luego fije nuevamente el tamaño deseado, llevando el selector hasta su nueva posición.

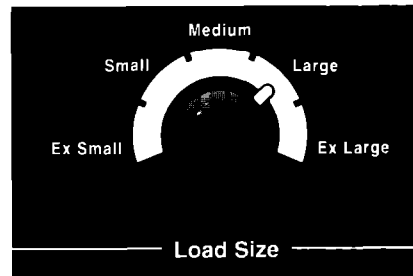

Selector de perilla

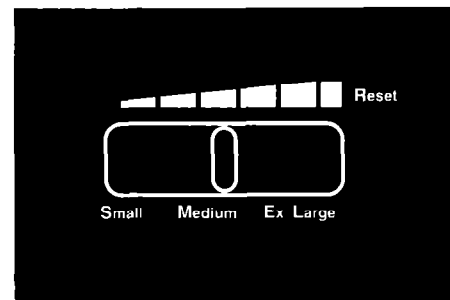

Selector de deslizamiento con "Reset"

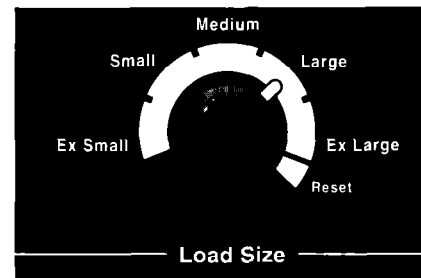

Selector de perilla con "Reset"

Para seleccionar la temperatura del agua del lavado y enjuague

Su lavadora tiene una perilla, CLEAN TOUCH* o un selector de botón oprimible para seleccionar la temperatura del agua. Fije la temperatura apropiada del agua de acuerdo con el tipo de tela y el tipo de suciedad que tenga la ropa. La temperatura superior es la correspondiente al agua de lavado, y la inferior corresponde al agua de enjuague.

NOTE: En los modelos con selector CLEAN TOUCH, un indicador brilla arriba de la temperatura seleccionada.

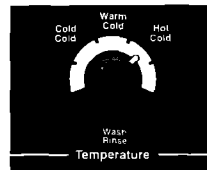

Selector de perilla

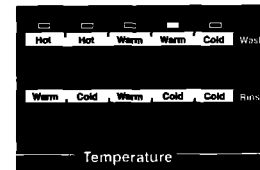

Selector
CLEAN TOUCH

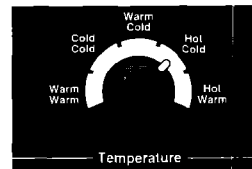

Selector de perilla

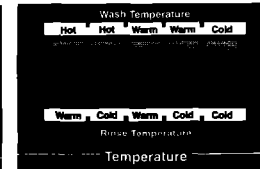

Selector de botón
oprimible

Para seleccionar el ciclo y el tiempo de lavado

En esta sección, usted encontrará la información necesaria para seleccionar correctamente los ciclos.

- Páginas 9-11: Use la información aquí contenida para saber cómo seleccionar un ciclo y un tiempo de lavado.
- Página 12: Use esta página para entender qué es lo que ocurre durante un ciclo de lavado.

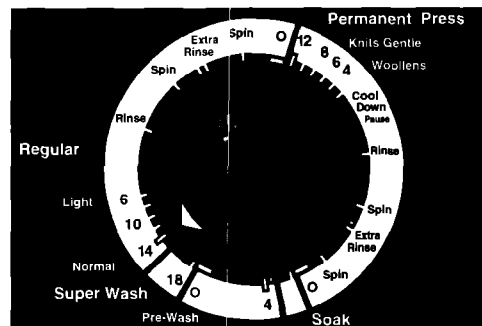

Los ciclos pueden variar según el modelo

Ciclo Regular

(modelos de 1 velocidad)

El ciclo Regular ofrece centrifugado a alta velocidad para disminuir el tiempo de secado.

(modelos de 2 velocidades)

El ciclo Regular ofrece un sistema de lavado delicado Gentle Wash y centrifugado a alta velocidad para disminuir el tiempo de secado.

(todos los modelos)

- Use NORMAL, 10-14 minutos de lavado, para lavar telas gruesas de algodón y lino así como artículos muy sucios.
- Use LIGHT, 6 minutos de lavado, para limpiar algodones y linos que estén ligeramente sucios.

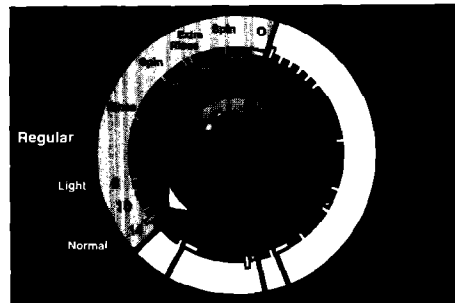

Ciclo Regular

Ciclo Permanent Press

(modelos de 1 velocidad)

El ciclo Permanent Press ofrece un enjuague para enfriar.

(modelos de 2 velocidades)

El ciclo Permanent Press ofrece un sistema de lavado delicado Gentle Wash, un enjuague para enfriar.

(todos los modelos)

Use 8-12 minutos de lavado para lavar textiles de permanent press y sintéticos que estén moderadamente sucios.

NOTA: La lavadora pausa brevemente durante el ciclo de lavado. Esto es parte del funcionamiento normal del aparato.

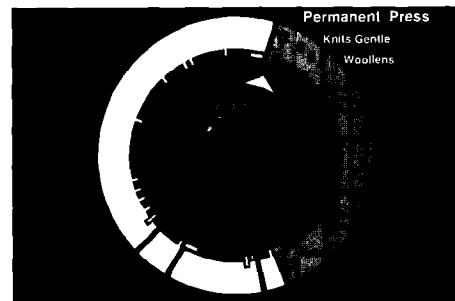

Ciclo Permanent Press

Ciclo Knits Gentle

(modelos de 2 velocidades)

El ciclo Knits Gentle ofrece una velocidad de agitation disminuida para eliminar la suciedad con suavidad. El centrifugado más corto reduce la incidencia de arrugas.

- Use 6 minutos de lavado para lavar artículos delicados y tejidos lavables que estén ligera o moderadamente sucios.

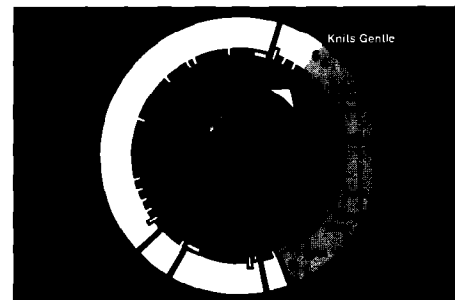

Ciclo Knits Gentle

sigue en la página siguiente

Ciclo Woollens

(en ciertos modelos)

El ciclo Woollens ofrece una velocidad de agitación disminuida para quitar la suciedad delicadamente. **Al usar este ciclo, seleccione agua tibia para los ciclos de lavado "Wash" y de enjuague "Rinse."**

- Use este ciclo de 4 minutos para lavar las lanas lavables y los tejidos ligeramente sucios.

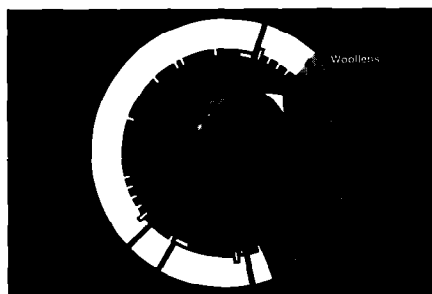

Ciclo Woollens

Ciclo Short

(modelos de 1 velocidad)

El ciclo Short ofrece un breve ciclo de lavado y centrifugado más corto para eliminar la suciedad con suavidad.

- Use 4 minutos de lavado para lavar artículos delicados y tejidos lavables que estén ligera o moderadamente sucios.

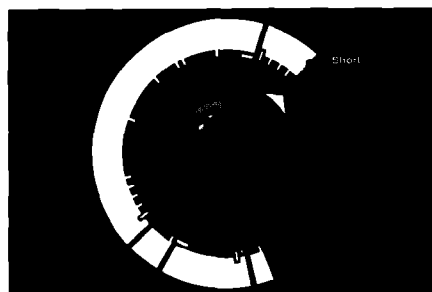

Ciclo Short

Ciclo Soak

(en ciertos modelos)

El ciclo manual Soak ofrece un breve período de agitación, y un período de remojo, que ayudan a eliminar las manchas y la suciedad excesiva que requieren ser tratadas antes de lavarse.

- Cuando termine el ciclo "Soak", gire la Perilla de Control a PRE-WASH o a SPIN.
- Cuando desee remojar la ropa, use agua tibia. (Por favor refiérase a la página 20 para obtener información sobre cómo eliminar manchas.) Use la medida de detergente o del agente químico para remojar que recomienda el fabricante.

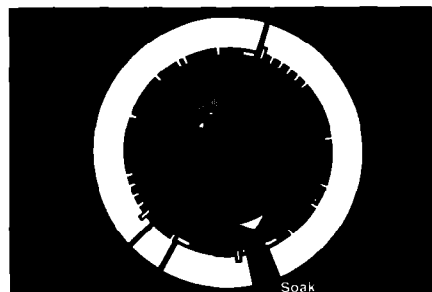

Ciclo de Remojo "Soak"

Ciclo Pre-Wash

(en ciertos modelos)

El ciclo Pre-Wash ofrece un breve período de agitación a alta velocidad que ayuda a eliminar las manchas y la suciedad excesiva que requieren ser tratadas antes de lavarse.

- Use agua tibia para prelavar los artículos manchados. (El agua caliente puede fijar las manchas.) Por favor refiérase a la página 20 para obtener información sobre cómo eliminar manchas.
- Al terminar el ciclo Pre-Wash, agregue el detergente y empiece un nuevo ciclo de lavado.

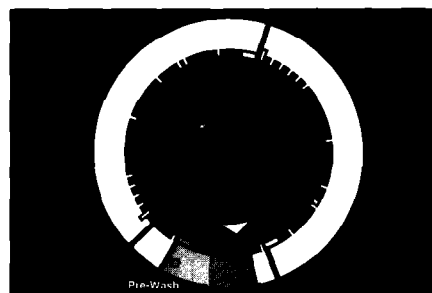

Ciclo Pre-Wash

Ciclo Super Wash

(en ciertos modelos)

El ciclo Super Wash prelava automáticamente la ropa y avanza al ciclo Regular. (La lavadora no se tiene que volver a programar después de terminar el ciclo Super Wash.) Use este ciclo cuando necesite lavar artículos sumamente sucios que requieran de la máxima eliminación de suciedad.

- Para lavar adecuadamente, use el doble de la medida recomendada para un ciclo de lavado ordinario.

NOTA: La máquina hace pausas durante el ciclo Super Wash. Esto es parte del funcionamiento normal de la lavadora.

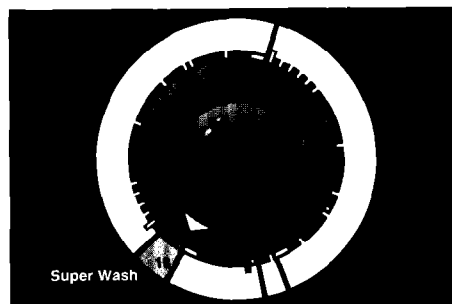

Ciclo Super Wash

Para usar el ciclo de enjuague "rinse" y el ciclo de centrifugado "spin"

NOTA: Si su lavadora tiene la opción de Extra Rinse, refiérase a la página 13.

Cuando utiliza usted detergente extra para los artículos que estén muy sucios o cuando lava ropa muy delicada, le recomendamos usar un ciclo extra de enjuague y centrifugación.

1. Oprima la Perilla de Control de Ciclo y gírela en el sentido de las manecillas del reloj hasta llegar a RINSE, como se ilustra.
2. Tire de la Perilla de Control de Ciclo. La lavadora comenzará a llenarse de acuerdo al tamaño seleccionado, agitará, drenará y centrifugará.

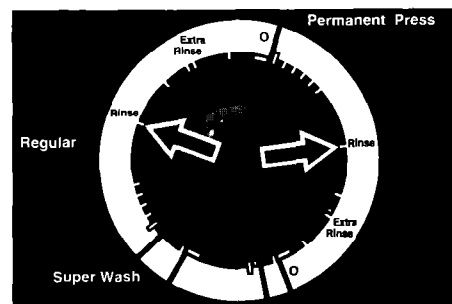

Para usar el desagüe "drain" y el centrifugado "spin"

NOTA: Si su lavadora tiene la opción de Extra Rinse, mueva el selector de Extra Rinse a OFF.

El usar "Drain y Spin" puede ayudar a reducir el tiempo de secado para algunas telas gruesas o artículos que requieran cuidado especial pues se eliminará el exceso de agua.

1. Oprima la Perilla de Control de Ciclo y gírela en el sentido de las manecillas del reloj hasta llegar a SPIN, como se ilustra.
2. Tire de la Perilla de Control de Ciclo. La lavadora comenzará a drenar y a centrifugar.

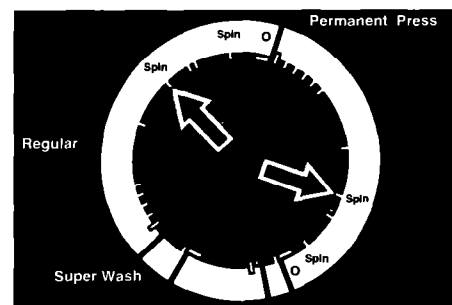

Lo que sucede en cada ciclo

Cuando la Perilla de Control de Ciclo se fija en un número y se tira de ella, la lavadora se llena (hasta el nivel seleccionado para esa carga) antes de que empiece la agitación y la sincronización. La lavadora comenzará a agitar inmediatamente después de llenarse; la agitación puede ocurrir ya sea con la tapa de la lavadora abierta o cerrada. Una vez iniciada la agitación, la Perilla de Control de Ciclo gira en el sentido de las manecillas del reloj hasta llegar al **○** (OFF) y termina el ciclo.

La lavadora pausa brevemente durante cada ciclo. Estas pausas son parte del funcionamiento normal de la lavadora.

(modelos de 2 velocidades)

NOTA: El sistema de Lavado Delicado ayuda a proteger sus telas al disminuir la velocidad de agitación durante los últimos minutos del lavado por agitación en los ciclos Regular y Permanent Press.

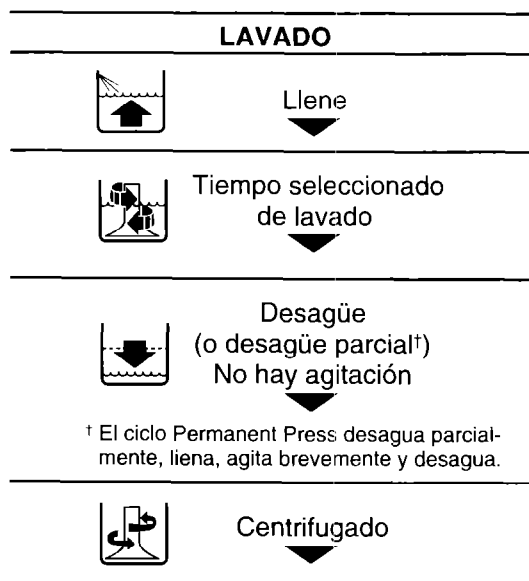

† El ciclo Permanent Press desagua parcialmente, llena, agita brevemente y desagua.

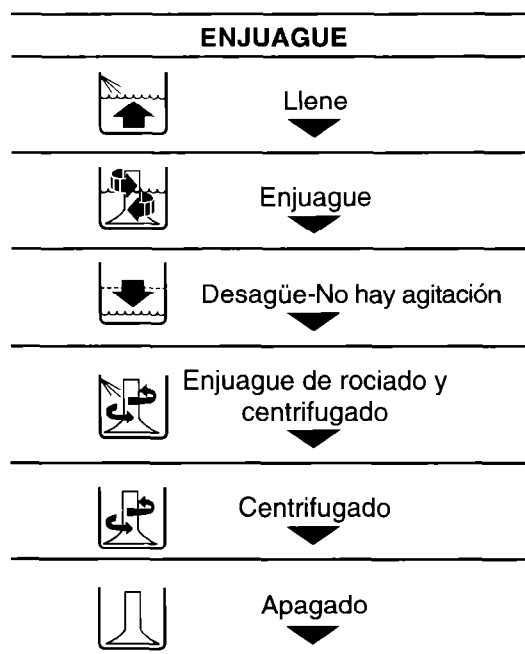

Otras características

Su lavadora podría tener algunas de las siguientes opciones. El saber el uso de estas características le ayudará a usar su lavadora eficientemente.

Para usar la opción de extra rinse

(en ciertos modelos)

Si su lavadora tiene un selector de "Extra Rinse", usted puede ponerlo en la posición On para agregar un enjuague extra al final del ciclo de lavado.

- Use la opción "Extra Rinse" cuando vaya a usar más detergente para el ciclo de Super Wash or cualquier de los siguientes ciclos: Regular o Permanent Press.
- Dependiendo del modelo de su lavadora, puede que usted tenga un selector de Extra Rinse de perilla, CLEAN TOUCH*, o de botón oprimible.
- Seleccione Extra Rinse On antes de que comience el ciclo. La lavadora automáticamente agrega un enjuague y centrifugado extra al ciclo.
- Si usted no desea un enjuague y centrifugado extra, seleccione Extra Rinse Off.

NOTA: En los modelos CLEAN TOUCH, el indicador "On" aparece cuando se selecciona el Extra Rinse.

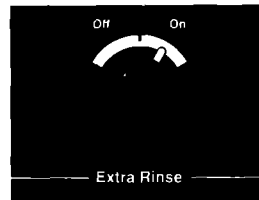

Perilla extra rinse

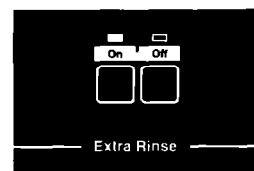

CLEAN TOUCH

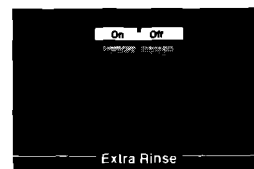

Botón oprimible

Para usar el despachador de suavizador para textiles

(en ciertos modelos)

1. Agregue el detergente y llene la cesta.
2. Vierta el suavizador líquido al despachador, usando la medida recomendada en el envase. Evite que el suavizador gotee o se escurra sobre los artículos que va a lavar.
3. Diluya el suavizador con agua tibia. Llene el despachador con agua tibia hasta que el líquido llegue a la abertura.
4. Eche a andar la lavadora. El suavizador diluido se agregará automáticamente a la carga durante el último ciclo de enjuague.
NOTA: No pare la lavadora antes de que empiece el ciclo de enjuague. La ropa se puede manchar.
5. Enjuague el despachador periódicamente con agua tibia.

NOTA: No lave artículos si el despachador no está en su lugar. No use detergente o blanqueador en el despachador. El despachador podría obstruirse.

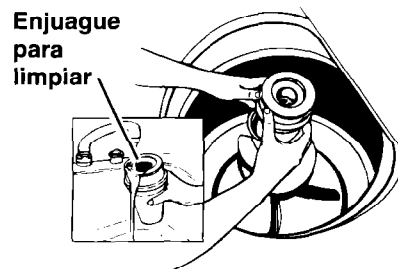

Para usar el despachador de blanqueador de cloro

(en ciertos modelos)

Mida siempre el blanqueador líquido de cloro. No intente adivinar. Para una carga llena, no deberá usar más de 250 ml (1 taza). Para cargas que requieran menos agua, use menor cantidad de blanqueador. Siga las instrucciones del fabricante para usar este producto de manera segura. Para evitar derramar el producto, use una taza con pico para verter.

1. Llene la lavadora.
2. Vierta la medida de blanqueador líquido de cloro con precaución en el despachador. No permita que el blanqueador se derrame, salpique o se escurra hacia el interior de la cesta de la lavadora. El blanqueador sin diluir dañará cualquier textil con el que entre en contacto.
3. Eche a andar la lavadora. El blanqueador se diluirá y se dispensará automáticamente durante la parte de lavado del ciclo.

NOTA: No use cloro en polvo o un blanqueador multiusos en el despachador. El despachador podría obstruirse.

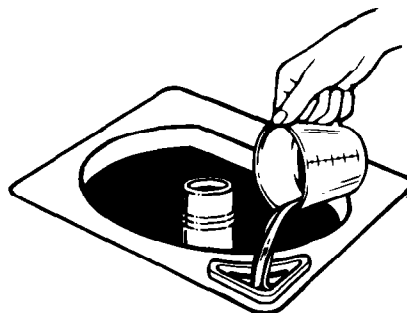

Filtro para pelusa MAGIC CLEAN*

El filtro para pelusa ubicado al fondo de la cesta de la lavadora se limpia solo. Durante la agitación, el agua de lavado y de enjuague pasa sobre el filtro, separando la pelusa del agua. Durante el centrifugado, la pelusa sale del filtro y sale del sistema.

Si su lavadora desagua hacia un recipiente, deseche toda la pelusa que se deposite en el recipiente o en el exprimidor.

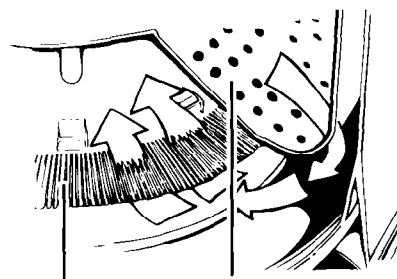

Filtro para pelusa MAGIC CLEAN Cesta interior

Consejos para el lavado de la ropa

Esta sección expone técnicas adecuadas para lavar, e información adicional sobre el mismo tema.

Prepare la ropa para lavar

- Cierre las cremalleras, los broches a presión y los ganchos para evitar que se enganchen en los demás artículos. Quite los alfileres, las hebillas y otros objetos duros para no rallar el interior de la lavadora. Quite los adornos y decoraciones que no necesitan lavarse.
- Vacíe los bolsillos y voltéelos.
- Voltée los puños, y elimine con un cepillo la pelusa y la suciedad.



- Voltée las prendas sintéticas de tejido de punto al revés para evitar la formación de motitas.
- Ate cordones y cinturones para que no se enreden.
- Remiende las roturas, los dobladillos y costuras descosidas.
- Limpie las manchas (Vea “Cómo eliminar las manchas”, páginas 20-23).
- La ropa manchada o mojada debe lavarse inmediatamente para obtener mejores resultados.

Clasificación

- Separe los artículos muy sucios de los menos sucios, aunque normalmente los lave juntos. Separe los artículos que desprenden pelusa (toallas, tela de algodón) de los que asimilan pelusa (artículos de pana, sintéticos, planchado permanente). Cuando sea posible,



- voltée los artículos que desprenden pelusa.
- Separe los colores oscuros de los colores claros, los de color sólido de los que no lo son.
- Clasifique los artículos por tipo de telas (algodones resistentes, prendas de tejido de punto, artículos delicados).

Tamaño de la carga

- Introduzca los artículos en la lavadora holgadamente. Llène la canasta hasta la parte superior, pero no enrolle los artículos alrededor del agitador. Los artículos deben moverse con facilidad en el agua para lograr un mejor lavado y evitar las arrugas. Los artículos deben hundirse y reaparecer nuevamente.
- Introduzca los artículos en la lavadora y seleccione el nivel de agua adecuado según el tamaño de la carga. Sobrecargar o llenar la máquina y seleccionar una posición muy baja con respecto al nivel de carga, puede:
 - reducir la eficiencia del lavado.
 - aumentar las arrugas.
 - crear exceso de pelusa.
 - desgastar los artículos más rápido (debido al apelmollamiento).

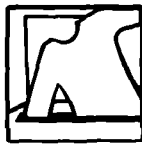

- Seleccione los artículos de acuerdo al espacio que ocupan, no por el peso.
- Mezcle artículos grandes y pequeños en cada lavada. Cargue uniformemente para mantener el equilibrio de la lavadora. La falta de equilibrio puede causar vibración durante el centrifugado.
- Use un tamaño de carga grande en ropa de planchado permanente y algunos tejidos de punto sintéticos, para evitar las arrugas. Estos artículos necesitan más espacio para moverse en el agua que los artículos pesados (toallas, jeans).
- Reduzca el tiempo de lavado seleccionando un tamaño de carga pequeño. Se necesita menos tiempo para lavar pocas prendas.



Recomendaciones para llenar la lavadora

Para las siguientes cargas completas, seleccione el tamaño más grande para la carga.

PARA LAVADORAS DE ALTA CAPACIDAD			
Ropa gruesa de trabajo 2 pares de pantalones 3 camisas 3 pares de pantalones jeans 1 mono	Permanent press 1 sábana doble 1 mantel 1 vestido 1 blusa 2 pantalones de vestir 3 camisas 2 fundas para almohada	Carga variada 2 sábanas dobles o una tamaño King 4 fundas para almohada 6 camisetetas 6 pantalones cortos 2 camisas 2 blusas 6 pañuelos	Toallas 8 toallas de baño 8 toallas de mano 10 toallas pequeñas personales 1 tapete de baño
Tejidos 2 pantalones de vestir 2 blusas 4 camisas 4 camisetetas 2 vestidos			Artículos delicados 2 camisolas 4 fondos o fustanes 4 pantaletas 2 sostenes 2 camisones
PARA LAVADORAS DE GRAN CAPACIDAD			
Ropa gruesa de trabajo 3 pares de pantalones 3 camisas 4 pares de pantalones jeans 1 mono 1 overol	Permanent press 2 sábanas dobles o una tamaño King 1 mantel 1 vestido 1 blusa 2 pantalones de vestir 3 camisas 2 fundas para almohada	Carga variada 3 sábanas dobles 4 fundas para almohada 8 camisetetas 6 pantalones cortos 2 camisas 2 blusas 8 pañuelos	Toallas 10 toallas de baño 10 toallas de mano 14 toallas pequeñas personales 1 tapete de baño
Tejidos 3 pantalones de vestir 3 blusas 6 camisas 4 camisetetas 4 vestidos			Artículos delicados 3 camisolas 1 bata acolchada 4 fondos o fustanes 4 pantaletas 2 sostenes 2 camisones 1 traje de bebé

Ahorro de energía

- Use agua tibia o fría para lavar la mayor parte de la ropa. Use agua caliente únicamente cuando lave ropa muy sucia o con manchas de grasa o ropa blanca.
- Use enjuagues fríos.
- Lave cargas de ropa completas.
- Use niveles de agua menores cuando lave poca ropa.
- Evite lavar dos veces. Use suficiente detergente y prelave la ropa manchada o muy sucia antes de introducirla en la lavadora. Use los ciclos y tiempos de lavado recomendados para los diferentes tipos de telas y manchas.
- Use la lavadora durante las horas de menor consumo, usualmente temprano en la mañana o por la noche. (Pregunte a la compañía de energía eléctrica).

Guía de uso de agua

Cómo seleccionar las temperaturas del agua

TEMPERATURA DEL AGUA PARA LAVAR†	TELAS SUGERIDAS	COMENTARIOS
CALIENTE 54° C (130° F) o más	<ul style="list-style-type: none"> • Ropa de trabajo • Blancos resistentes/ colores sólidos • Pañales 	<ul style="list-style-type: none"> • Para artículos muy sucios • Elimina aceites, sudor, grasas y manchas • Evita que la ropa adquiera tonos grises o amarillos
TIBIA 32° • 44°C (90° • 110°F)	<ul style="list-style-type: none"> • Colores oscuros no sólidos • Prendas Planchado Permanente • Nylon, poliéster, acrílicos, sedas, algodón, lana • tejidos de punto, telas delicadas 	<ul style="list-style-type: none"> • Para artículos un poco o moderadamente sucios • Seguro para la mayoría de los acabados de tela • Menos desvanecimiento de colores • Reduce las arrugas
FRÍA 21° • 32°C (70° • 90°F)	<ul style="list-style-type: none"> • Colores extra-sensitivos • Artículos sin colores sólidos • Lavables a manos 	<ul style="list-style-type: none"> • Para artículos ligeramente sucios • Ahorra agua caliente • Mejor temperatura de agua para enjuagar

† La lavadora incluye enjuagues fríos para todas las temperaturas de lavado. Además, algunos modelos tienen enjuagues tibios para lavado con agua caliente. El agua caliente para enjuagar permite una mejor extracción que el agua fría, pero podría aumentar las arrugas cuando se seca al sol. En los climas fríos, el agua tibia para enjuagar permite una temperatura más cómoda para manejar la ropa.

Temperatura del agua caliente

El agua caliente debe estar a una temperatura de 54°C (130° F) o más. Si desconoce la temperatura del agua, puede revisarla fácilmente. Podría ser necesario aumentar la temperatura del calentador de agua. Para revisar el agua:

1. Llène una cacerola con el agua más caliente disponible en la llave que abastece la lavadora.
NOTA: si no tiene llave en el lugar donde está la lavadora, obtenga el agua de la llave más cercana.
2. Introduzca en el agua un termómetro de caramelo o un termómetro de cocina para verificar la temperatura.

NOTA: En temperaturas inferiores a los 21°C (70°F) los detergentes no se disuelven bien. También es difícil limpiar manchas y algunas telas pueden arrugarse y formar apeltillamiento.

Dureza del agua

La dureza del agua explica muchas deficiencias en el lavado. Para revisar la dureza del agua:

- Agua de la ciudad - consulte con la compañía de agua de la ciudad.
- Agua de pozo - pregunte al departamento de aguas local.

Pregunte el contenido de minerales en granos/galón o partes/millón. Si el agua tiene más de 8 gramos/galón o más de 153 partes/millón, es recomendable:

- Instalar un suavizante de agua.
- Usar más detergente.
- Usar un acondicionador de agua en paquete.
- No usar jabón.

Lavado de artículos de cuidado especial

La mayor parte de las prendas de vestir y de blancos del hogar, tienen etiquetas con instrucciones para lavar. **Siga siempre las instrucciones en las etiquetas de cuidado cuando estén disponibles.** A continuación le damos algunas instrucciones para algunos artículos que necesitan atención especial al ser lavados.

ARTICULO	INSTRUCCIONES DE CUIDADO
Cobertores (eléctricas o de lana)	Trate las manchas y las suciedades antes de introducirlas en la lavadora. Seleccione la temperatura del agua, el ciclo y el tiempo de lavado de acuerdo con el tipo de sábana. Podría ser necesario otro enjuague. Verifique en la etiqueta de cuidado si el fabricante recomienda lavado a máquina.
Cortinas, cortinaje, cubiertas de muebles tapizados	Lave en pequeños lotes. El exceso de carga puede producir arrugas. Ponga de nuevo las cubiertas en los muebles cuando todavía estén ligeramente húmedas. Al secarse se ajustan con precisión. NOTA: Las cortinas y cortinajes dañados por el sol se rasgan ya sea que se laven a mano o a máquina.
Pañales	Cuando use blanqueador con cloro para remojo, agregue detergente adicional. Evite el uso excesivo de suavizante de tela; reducen la absorbencia.
Tejidos elásticos, spandex (fibra elastométrica)	Los tejidos elásticos absorben el aceite del cuerpo. El aceite puede dañar los tejidos elásticos. Lávelos con frecuencia para reducir el daño. Use agua tibia y suficiente detergente para eliminar los aceites. No use blanqueador con cloro.
Ropa retardante a las llamas	Los artículos retardantes a las llamas llevan etiquetas que lo especifican. Siga las instrucciones del fabricante para que conserven sus características de combustión lenta.
Prendas de tejido de punto	Las prendas de tejido de punto son cómodas de llevar porque se estiran. No obstante, esto significa que tienen más probabilidades de estirarse y estropearse al ser lavadas (especialmente los tejidos voluminosos). Los tejidos hechos de telas sintéticas tales como el poliéster, el nylon y la fibra acrílica tienden a mantener su forma original más que los tejidos hechos de algodón o ramio.
Almohadas, juguetes rellenos	No es recomendable lavar las almohadas de pluma a menos que sean secadas en una secadora.
Artículos de plástico, goma	Trátelos como artículos delicados. Lávelos en agua tibia. Lave los artículos pequeños en una bolsa de malla.
Colchas, sobrecamas	No lave los edredones (almohadones) rellenos de algodón a menos que sean acolchados o cosidos. El relleno en pliegues tiende a soltarse y producir bultos. Podría ser necesario otro enjuague.
Tapetes	Agite o limpie con aspiradora los tapetes para eliminar el polvo. Lave más de un tapete a la vez. Si sólo lava uno, agregue toallas de baño para equilibrar la carga.
Ropa para la nieve, chaquetas	Lave sólo uno o dos artículos a la vez. Podría ser necesario detener la lavadora ocasionalmente para presionar aire de los artículos que están siendo lavados. Podría ser necesario otro enjuague.

Cuidado de la lavadora

Usted puede prolongar la vida útil de la lavadora con el debido cuidado. Esta sección explica cómo cuidar la lavadora correctamente y sin peligro.

Cómo limpiar la lavadora

Exterior



Elimine los residuos de detergentes, blanqueadores y otros materiales con un paño suave o una esponja húmedos cuando sea necesario.

Ocasionalmente, limpie la parte exterior de la lavadora para que se vea como nueva.

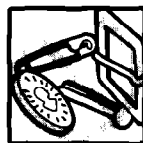

No ponga objetos puntiagudos o metálicos en su lavadora. Podrían dañar el acabado. Revise que no haya alfileres, broches, monedas, tornillos,

tuercas, etc. en todos los bolsillos. No ponga estos objetos sobre la lavadora después de vaciar los bolsillos.

Interior

Limpie el interior de la lavadora con 250 mL (1 taza) de blanqueador de cloro mezclado con 500 mL (2 taza) de detergente. Ponga en marcha la lavadora durante un ciclo completo usando agua caliente. Repita el procedimiento si es necesario.

Cuidado del aparato en invierno o por mudanza

Instale y guarde la lavadora en un lugar donde no se pueda congelar. Al finalizar el lavado puede haber residuos de agua en las mangueras y el congelamiento puede dañarla. Si guarda o traslada la lavadora durante las épocas de frío, prepárela para el invierno.

Para preparar la lavadora para el invierno:

1. Cierre las dos llaves.
2. Desconecte y desagüe las mangueras de entrada de agua.
3. Ponga 25 mL ($\frac{1}{4}$ galón) de anticongelante tipo R.V. en la canasta.
4. Ponga a funcionar la lavadora en la posición de enjuague y centrifugado (ver página 11) por unos 30 segundos para mezclar el anticongelante y el agua.
5. Desconecte el cordón de suministro de energía.

Para volver a usar la lavadora:

1. Limpie las llaves y las mangueras con una descarga de agua.
2. Vuelva a conectar las mangueras de entrada de agua.
3. Abra las dos llaves.
4. Vuelva a conectar el cordón de suministro de energía.
5. Ponga a funcionar la lavadora durante un ciclo completo con 250 mL (1 taza) de detergente para eliminar el anticongelante.

Cómo eliminar las manchas

Podría ser necesario lavar previamente o poner a remojar artículos manchados, muy sucios o grasientos, para obtener mejores resultados. Remojar la ropa ayuda a eliminar las manchas de materias orgánicas, tales como sangre, leche o hierba. El lavado previo ayuda a soltar la suciedad de la ropa antes de lavarla en la lavadora.

Reglas para eliminar manchas

- Use agua tibia para poner a remojar o lavar previamente la ropa sucia o manchada. El agua caliente puede fijar las manchas.
- La mayoría de las manchas son más fáciles de eliminar cuando están frescas. Algunas manchas viejas o impregnadas no se pueden limpiar. Siga las instrucciones del paquete de productos de prelavado o quitamanchas.
- Antes de tratar cualquier mancha, determine qué tipo de mancha es, el tiempo que tiene, el tipo de tela y si es de color sólido. (Consulte la etiqueta de cuidado).
- El lavado y el secado pueden fijar algunas manchas.
- Comience con agua fría o tibia. El agua caliente puede fijar algunas manchas.
- Cuando se recomiende usar blanqueador, use uno que no perjudique la tela.
- Pruebe los quitamanchas en una costura interna o en una esquina escondida del artículo, para ver si afecta al color.
- Coloque el área manchada al revés sobre una toalla de papel o tela blanca. Aplique el quitamanchas detrás de la mancha. Esto hace salir la mancha fuera de la tela, no a través de la misma.
- El uso del ablandador de carnes o remojar la ropa con un producto de enzimas antes de lavar, ayuda a desintegrar algunas manchas orgánicas facilitando su eliminación.

Guía para eliminar las manchas

MANCHAS	COMO ELIMINARLAS
Bebidas alcohólicas	Estas manchas tienden a volverse café con el tiempo, por lo que deben ser tratadas inmediatamente. Remoje con agua fría o limpie con esponja las manchas frescas. Lave. Si las manchas no han sido eliminadas, remoje la ropa por 15 minutos en una solución de agua tibia, detergente líquido y unas gotas de vinagre blanco. Enjuague. Lave.
Sangre	Enjuague inmediatamente o ponga la prenda en remojo en agua fría con un producto que contenga enzima por 30 minutos o más. Enjuague. Frote detergente sobre las manchas restantes. Enjuague. Si las manchas no han sido eliminadas, aplique unas gotas de peróxido de hidrógeno al 3%, por 3 a 5 minutos. Enjuague bien. Lave.
Goma de mascar	Use hielo para endurecer la goma de mascar. Raspe lo que pueda. Deje que se seque. Lave.
Chocolate o café	Limpie inmediatamente con esponja usando un limpiador de telas no inflamable o aplique un eliminador de suciedad y manchas para antes de lavar. Enjuague. Lave. Si la mancha no ha sido eliminada, aplique un detergente líquido o ponga la prenda en remojo en agua tibia con un producto que contenga enzima. Vuelva a lavar.

MANCHAS	COMO ELIMINARLAS
Crayones (carboncillos) y cera de vela	Raspe el exceso con un cuchillo no muy afilado. Coloque la tela entre dos papeles secantes o servilletas de papel facial. Plancha con una plancha caliente. Quite las manchas de colores con un limpiador de tela no inflamable. Limpie con la mano hasta que haya desaparecido la mancha. Si toda la ropa que va a lavar está manchada con crayones (carboncillos), llévela a una tintorería o a una máquina de limpieza en seco activada por moneda.
Crema, leche o helado	Limpie con esponja usando un limpiador de tela no inflamable o con un quitamanchas para antes de lavar. Enjuague. Lave. Repita el procedimiento si es necesario. Si la mancha no ha sido eliminada, aplique unas gotas de detergente líquido y unas gotas de amoníaco. Seque con papel secante y enjuague. Si la mancha no ha sido eliminada, ponga la prenda en remojo con un producto que contenga enzima. Lave.
Desodorantes y anti-transpirantes	Manchas claras: Trátelas con detergente líquido o con su detergente de ropa sucia regular. Lave en el agua más caliente que no dañe la tela. Manchas fuertes: Coloque la ropa al revés sobre la toalla y limpie las manchas con una pasta de amoníaco y un blanqueador para toda tela. Deje la ropa por 30 minutos. Lave en el agua más caliente que no dañe la tela.
Grasa o aceite	Los artículos manchados con aceite vegetal o de cocina no deben ser lavados ni secados. Vea la Advertencia sobre aceite vegetal/de cocina en la página 3. Para otras clases de manchas de grasa, use uno de los siguientes métodos: <ul style="list-style-type: none"> • Use un quitamanchas para antes de lavar. Siga las instrucciones de la etiqueta. Lave en el agua más caliente que no dañe la tela. • Use polvos de talco para absorber la mayor cantidad de grasa posible. Limpie con esponja usando un limpiador de tela no inflamable. Enjuague. Lave. • Trate la mancha con detergente líquido o frótela con una pasta de detergente. Lave con el agua más caliente que no dañe la tela.
Manchas de fruta	Manchas frescas: Ponga inmediatamente la ropa en remojo en agua fría. Lave. Si la mancha no ha sido eliminada, cubra el área con una pasta hecha con blanqueador para toda clase de telas, unas gotas de agua caliente y unas gotas de amoníaco. Espere de 15 a 30 minutos. Lave. Manchas viejas: Limpie con una esponja con vinagre. Enjuague. Repita el procedimiento para las manchas frescas.
Grasa o verduras	Ponga la prenda en remojo en agua tibia o fría con un producto que contenga enzima al menos por 30 minutos, o limpie con esponja con alcohol desnaturalado. Lave a la temperatura del agua con blanqueador que no dañe la tela. Para telas en colores, revise si es de color sólido antes de aplicar alcohol. Para manchas de acetato, limpie con una esponja usando un limpiador de tela no inflamable. Si la mancha no ha sido eliminada, aplique un blanqueador con peróxido de hidrógeno al 3%. Enjuague. Vuelva a lavar

continúa en la próxima página

COMO ELIMINAR LAS MANCHAS

MANCHAS	COMO ELIMINARLAS
Tinta o tinta de pluma	Rocíe la mancha con un pulverizador para el cabello o alcohol de fricción. Limpie la mancha con una esponja continuamente, hasta que cese el corrimiento. Deje que se seque. Repita el procedimiento si es necesario. Lave. Si la mancha no ha sido eliminada, aplique un blanqueador si no daña la tela. (La tinta china y otras tintas indelebles son casi imposibles de eliminar completamente.)
Hierro u Oxido	Artículos en colores o sin colores sólidos: Aplique jugo de limón y sal. Ponga al sol para secar. Enjuague bien. Repita el procedimiento si es necesario. Artículos blancos o de colores sólidos: Pruebe con un quita óxido. Pruebe primero en una costura interior o en el dobladillo. Algunos removedores de óxido no se deben usar en la lavadora. Siga las instrucciones del paquete.
Salsa de tomate o productos de tomate	Limpie inmediatamente con esponja usando limpiador de tela no inflamable o aplique un quitamanchas para antes de lavar. Enjuague. Lave. Si la mancha no ha sido eliminada, aplique un detergente líquido o ponga la prenda en remojo en agua tibia con un producto que contenga enzima. Vuelva a lavar.
Pintura de labios	Aplique en la mancha un limpiador de tela no inflamable o un quita-manchas para antes de lavar. Seque con papel secante usando un material absorbente. Repita el procedimiento si es necesario. Si la mancha no ha sido eliminada, frótelas con detergente líquido. Lave.
Jugo de carne, huevos	Raspe el exceso con un cuchillo poco afilado. Ponga la prenda en remojo en agua fría o tibia con un producto que contenga enzima al menos por 30 minutos, o trate las manchas con un limpiador de telas no inflamable. Lave.
Manchas de humedad (moho)	Lave en el agua más caliente que no dañe la tela. Si la mancha no ha sido eliminada, ponga la prenda en remojo en agua tibia con un blanqueador para toda clase de telas, de 15 a 30 minutos. Vuelva a lavar. (Las manchas de humedad viejas son casi imposibles de eliminar. Los hongos de moho destruyen o debilitan las telas.) Otra opción sin usar blanqueador es tratar la prenda con sal y jugo de limón y secarla al sol. Enjuague y vuelva a lavar. El moho se puede formar si la ropa mojada o húmeda se deja en la lavadora por mucho tiempo. Para evitar el moho, seque la ropa inmediatamente después de lavarla.
Mostaza	Trate las manchas inmediatamente. Raspe el exceso de mostaza. Limpie con una esponja usando un limpiador de tela no inflamable o con un quitamanchas para antes de lavar. Enjuague. Aplique detergente líquido y unas gotas de vinagre en las manchas. Enjuague. Si las mancha no ha sido eliminada, aplique peróxido de hidrógeno al 3%. Enjuague y lave.

MANCHAS	COMO ELIMINARLAS
Pintura	<p>Lave a mano los artículos con manchas de pintura.</p> <p>Pinturas con base de agua: Trate las manchas mientras la prenda está todavía mojada. (Estas pinturas no pueden ser eliminadas después de que la ropa se ha secado.) Enjuague en agua tibia para eliminar la pintura. Limpie con una esponja usando un limpiador de tela no inflamable. Enjuague. Lave.</p> <p>Pinturas con base de aceite: Raspe la pintura fresca. Limpie con una esponja usando un limpiador de tela no inflamable o trate la mancha con el diluyente recomendado. Mientras la mancha está mojada con el disolvente, frótelas con detergente líquido. Lave con el agua más caliente que no dañe la tela.</p>
Transpiración	<p>Limpie las manchas antes de planchar. Las manchas producidas por el sudor pueden debilitar la tela. Lave o limpie bien la mancha con una esponja, usando detergente y agua tibia. Si el sudor ha cambiado el color de la tela, use uno de los siguientes tratamientos:</p> <p>Manchas frescas: Aplique en la mancha amoníaco. Lave para eliminar el olor a amoníaco.</p> <p>Manchas viejas: Aplique en la mancha vinagre blanco. Enjuague. Lave para eliminar el olor a vinagre.</p>
Quemaduras	<p>Las quemaduras serias no pueden ser eliminadas. Humedezca la mancha con peróxido de hidrógeno al 3%. Cubra la tela con un paño seco y pláncchela con una plancha lo más caliente posible sin estropear la tela. Enjuague bien. Lave.</p> <p style="text-align: center;">O</p> <p>Aplique jugo de limón y extienda la prenda al sol para que se seque. Lave.</p>
Refrescos (bebidas gaseosas)	<p>Limpie inmediatamente con una esponja con agua fría y alcohol. El calor y el detergente pueden fijar la mancha.</p>

Diagnóstico de problemas

La mayoría de los problemas de lavado se pueden resolver fácilmente si se conoce la causa. Consulte la siguiente lista de problemas comunes de lavado. También consulte la sección “Si necesita asistencia o servicio de reparaciones” en la página 26.

Problemas frecuentes con el lavado

PROBLEMA	CAUSA
Manchas cafés, amarillas	<ul style="list-style-type: none"> • Manchas de cloro • Hierro en el calentador de agua o en los tubos; hierro y manganeso en el agua
Transferencia de tintes	<ul style="list-style-type: none"> • Clasificación de ropa incorrecta • La ropa no fue sacada inmediatamente de la lavadora al final del ciclo
Ropa blanca gris, colores desteñidos	<ul style="list-style-type: none"> • Clasificación de ropa incorrecta • Temperatura del agua demasiado baja • No se usó suficiente detergente • Se usó jabón en aguas muy sólidas (use detergente en aguas sólidas)
Manchas grasientas	<ul style="list-style-type: none"> • El suavizante de tela fue vertido directamente sobre la ropa • No se usó suficiente detergente
Pelusas	<ul style="list-style-type: none"> • Clasificación incorrecta • Papel o pañuelo de papel en los bolsillos • Las motitas fueron confundidas por pelusas • La lavadora fue sobrecargada • No se usó suficiente detergente
Ropa demasiado mojada después del centrifugado	<ul style="list-style-type: none"> • Enjuagues fríos • El ciclo fue detenido antes de que se completara el centrifugado
Encogimiento	<ul style="list-style-type: none"> • Tipo de tela (algunos tejidos de punto se expanden durante el proceso de fabricación, y recuperan su tamaño original al ser lavados) • No se siguieron las instrucciones de la etiqueta
Protuberancias, rasgones y orificios	<ul style="list-style-type: none"> • Los artículos fueron dañados antes del lavado • Uso indebido del blanqueador con cloro (no lo vierta directamente sobre la ropa) • Objetos filosos en los bolsillos; los broches no fueron cerrados • La lavadora fue sobrecargada
Telas rasposas, ásperas	<ul style="list-style-type: none"> • Se usó jabón en agua muy dura (use detergente en agua dura) • No se usó suficiente detergente • Secado en colgadores
Ropa retorcida o enredada	<ul style="list-style-type: none"> • La lavadora fue sobrecargada • Los artículos fueron introducidos indebidamente en la lavadora (no los envuelva alrededor del agitador)
Arrugas	<ul style="list-style-type: none"> • La lavadora fue sobrecargada (deje más espacio para los artículos inarrugables y los de tejidos de punto) • La ropa lavada no fue sacada inmediatamente después del ciclo • Se enjuagó con agua tibia • Incorrecta selección de ciclo
Áreas amarillas (de aceites corporales)	<ul style="list-style-type: none"> • Temperatura del agua muy baja • No se usó suficiente detergente

Antes de solicitar información o servicio técnico

Revise lo siguiente:

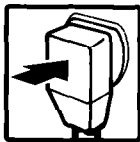

¿Está el cable de suministro eléctrico debidamente conectado a un tomacorriente con el debido voltaje?



¿Se fundió algún fusible o se botó el interruptor de circuitos? ¿Se usó un fusible de acción retardada?



¿Están abiertas las llaves de agua fría y caliente?



¿Están las mangueras de entrada de agua retorcidas o tapadas?



¿Está la manguera de desagüe a un nivel más bajo que el nivel del agua en la lavadora? Debe estar más alta.

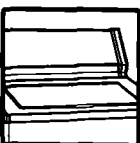

¿Está cerrada la tapa?

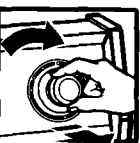

¿Se ha fijado debidamente y jalado la Perilla de Control de Ciclos?



¿Esta la lavadora haciendo ruidos o vibrando?

¿Están distribuidos debidamente los artículos para lavar alrededor del agitador?

NOTA: La lavadora se detiene brevemente después de un ciclo de lavado. Estas pausas son normales.

Si necesita asistencia o servicio de reparaciones

1. Antes de llamar para pedir ayuda ...

Algunos problemas de funcionamiento pueden detectarse y componerse sencillamente y sin necesidad de usar herramientas. Por favor lea la lista de problemas que usted puede resolver, a continuación. Le podría ahorrar el costo de llamar al servicio de reparaciones.

2. Si su problema no ha sido causado por una de las causas listadas en el primer paso ...

Llame a su distribuidor donde compró el aparato o a un centro de reparaciones Whirlpool autorizado.

3. Si necesita usted refacciones FSP* ...

El nombre FSP es una marca comercial bajo protección de Whirlpool Corporation* y se asigna a los repuestos de calidad. Busque este símbolo cuando requiera un repuesto de calidad para sus productos Whirlpool. Los repuestos FSP embonarán bien y funcionarán bien debido a que se fabrican bajo los mismos estándares estrictos que se usan para fabricar cada nuevo aparato electrodoméstico Whirlpool. Para localizar los repuestos FSP cerca de usted, llame al distribuidor donde compró el aparato o a un centro de reparaciones Whirlpool autorizado.